

HITACHI

SPLIT TYPE AIR CONDITIONER

INDOOR UNIT/OUTDOOR UNIT



MODEL

RAK-25PSEW/RAC-25WSE
RAK-35PSEW/RAC-35WSE
RAK-50PSEW/RAC-50WSE
RAK-25PSES/RAC-25WSE
RAK-35PSES/RAC-35WSE
RAK-50PSES/RAC-50WSE

INDOOR UNIT



RAK-25PSEW
RAK-35PSEW
RAK-50PSEW
RAK-25PSES
RAK-35PSES
RAK-50PSES

RAK-6NE2



OUTDOOR UNIT

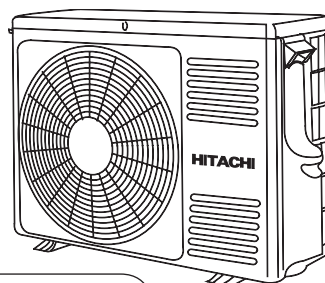

RAC-25WSE
RAC-35WSE

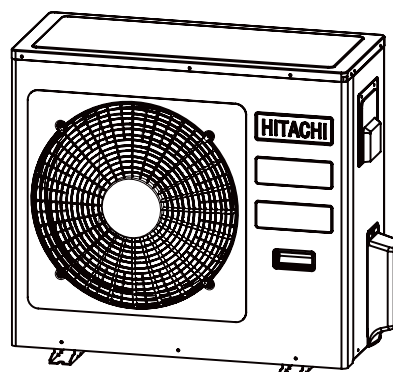

RAC-50WSE

Instruction manual

Page 1-18

To obtain the best performance and ensure years of trouble free use, please read this instruction manual completely.

This room air conditioner is only for consumer usage.
Do not use for preservation of foods, animals, plants, precision machines, art, medicine or such.

<0018762F>

SAFETY PRECAUTION



Please read the "Safety Precaution" carefully before operating the unit to ensure correct usage of the unit.



This appliance is filled with R32.

- Pay special attention to signs of "▲ Warning" and "▲ Caution". The "Warning" section contains matters which, if not observed strictly, may cause death or serious injury. The "Caution" section contains matters which may result in serious consequences if not observed properly. Please observe all instructions strictly to ensure safety.
- The signs indicate the following meanings. (The following are examples of signs.)



Make sure to connect earth line.



This sign in the figure indicates prohibition.



Indicates the instructions that must be followed.

- Please keep this manual after reading.

PRECAUTIONS DURING INSTALLATION

 WARNING	<ul style="list-style-type: none"> • Do not reconstruct the unit. Water leakage, fault, short circuit or fire may occur if you reconstruct the unit by yourself. 	 PROHIBITION
	<ul style="list-style-type: none"> • Please ask your sales agent or qualified technician for the installation of your unit. Water leakage, short circuit or fire may occur if you install the unit by yourself. 	
	<ul style="list-style-type: none"> • Please use earth line. Do not place the earth line near water or gas pipes, lightning-conductor, or the earth line of telephone. Improper installation of earth line may cause electric shock or fire. 	 CONNECT EARTH LINE
	<ul style="list-style-type: none"> • Be sure to use the specified piping set for R32. Otherwise, this may result in broken copper pipes or faults. • Do not use refrigerant other than the one indicated on the outdoor unit (R32) when installing, moving or repairing. Using other refrigerants may cause trouble or damage to the unit, and personal injury. 	
 CAUTION	<ul style="list-style-type: none"> • A circuit breaker should be installed depending on the mounting site of the unit. Without a circuit breaker, the danger of electric shock exists. 	
	<ul style="list-style-type: none"> • Do not install the unit near a location where there is flammable gas. The outdoor unit may catch fire if flammable gas leaks around it. 	 PROHIBITION
	<ul style="list-style-type: none"> • Please ensure smooth flow of water when installing the drain hose. 	
	<ul style="list-style-type: none"> • Make sure that a single phase 220V-230V power source is used. The use of other power sources may cause electrical components to overheat and lead to fire. 	 PROHIBITION

















PRECAUTIONS DURING SHIFTING OR MAINTENANCE

 WARNING	<ul style="list-style-type: none"> • Should abnormal situation arise (like burning smell), please stop operating the unit and turn off the circuit breaker. Contact your agent. Fault, short circuit or fire may occur if you continue to operate the unit under abnormal situation. 	
	<ul style="list-style-type: none"> • Please contact your agent for maintenance. Improper self maintenance may cause electric shock and fire. 	
	<ul style="list-style-type: none"> • Please contact your agent if you need to remove and reinstall the unit. Electric shock or fire may occur if you remove and reinstall the unit yourself improperly. 	

PRECAUTIONS DURING OPERATION

 WARNING	<ul style="list-style-type: none"> • Avoid an extended period of direct airflow for your health. 	 PROHIBITION
	 PROHIBITION	<ul style="list-style-type: none"> • Do not put objects like thin rods into the panel of blower and suction side because the high-speed fan inside may cause danger.
	<ul style="list-style-type: none"> • Do not use any conductor as fuse wire, this could cause fatal accident. 	 PROHIBITION
		<ul style="list-style-type: none"> • During thunder storm, disconnect the plug top and turn off the circuit breaker.
	<ul style="list-style-type: none"> • Spray cans and other combustibles should not be located within a meter of the air outlets of both indoor and outdoor units. As a spray can's internal pressure can be increased by hot air, a rupture may result. 	 PROHIBITION

PRECAUTIONS DURING OPERATION

 CAUTION	<ul style="list-style-type: none"> The product shall be operated under the manufacturer specification and not for any other intended use. 	 PROHIBITION	
	 DON'T WET	<ul style="list-style-type: none"> Do not attempt to operate the unit with wet hands, this could cause fatal accident. 	
	<ul style="list-style-type: none"> When operating the unit with burning equipments, regularly ventilate the room to avoid oxygen insufficiency. 	 STRICTLY OBSERVE PRECAUTIONS	
	 PROHIBITION	<ul style="list-style-type: none"> Do not direct the cool air coming out from the air-conditioner panel to face household heating apparatus as this may affect the working of apparatus such as the electric kettle, oven etc. 	
	<ul style="list-style-type: none"> Please ensure that outdoor mounting frame is always stable, firm and without defect. If not, the outdoor unit may collapse and cause danger. 	 PROHIBITION	
	 PROHIBITION	<ul style="list-style-type: none"> Do not wash the unit with water or place a water container such as a vase on the indoor unit. Electrical leakage could be present and cause electric shock. 	
	<ul style="list-style-type: none"> Do not place plants directly under the airflow as it is bad for the plants. 	 PROHIBITION	
	  "OFF"	<ul style="list-style-type: none"> Be sure to stop the operation by using the remote controller and turn off the circuit breaker during cleaning, the high-speed fan inside the unit may cause danger. 	
	<ul style="list-style-type: none"> Turn off the circuit breaker if the unit is not be operated for a long period. 	 "OFF"	
	 PROHIBITION	<ul style="list-style-type: none"> Do not climb on the outdoor unit or put objects on it. 	
	<ul style="list-style-type: none"> When operating the unit with the door and windows opened, (the room humidity is always above 80%) and with the air deflector facing down or moving automatically for a long period of time, water will condense on the air deflector and drips down occasionally. This will wet your furniture. Therefore, do not operate under such condition for a long time. 	 PROHIBITION	
	 PROHIBITION	<ul style="list-style-type: none"> If the amount of heat in the room is above the cooling or heating capability of the unit (for example: more people entering the room, using heating equipments and etc.), the preset room temperature cannot be achieved. 	
	<ul style="list-style-type: none"> Indoor unit cleaning must be performed by authorized personnel only. Consult your sales agent. Using a commercially available detergent or similar can damage the plastic parts or clog the drain pipe, causing water to drip with potential electric shock hazard. 	 PROHIBITION	
	 DON'T TOUCH	<ul style="list-style-type: none"> Do not touch the air outlet, bottom surface and aluminium fin of the outdoor unit. You may get hurt. 	
	<ul style="list-style-type: none"> Do not touch the refrigerant pipe and connecting valve. Burns may result. 	 DON'T TOUCH	
<ul style="list-style-type: none"> This appliance is not to be used by children or persons with reduced physical, sensory or mental capabilities, or lack of experience and knowledge, unless they have been given supervision or instruction. Children must be supervised not to play with the appliance. 			

OPERATING RANGE

Operation mode	Cooling / Dehumidifying	Heating
Outdoor temperature	-10 to 43°C	-20 to 24°C

NAMES AND FUNCTIONS OF EACH PART

INDOOR UNIT

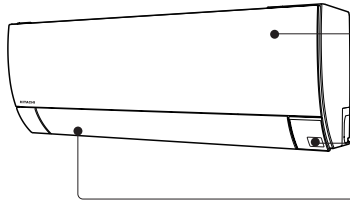

Front panel
(Refer page 8)

ECO Sensor

**Horizontal deflector Vertical deflector
(Air Outlet)**



Remote controller

Send out operation signal to the indoor unit. So as to operate the whole unit.

OUTDOOR UNIT

RAC-25WSE
RAC-35WSE

Air outlet

When "heating" operation is performed, cool air blows and when "cooling" or "dehumidifying" operation is performed, warm air blows.

Drain hose

Drains the dehumidified water from the indoor unit to the outdoor during "cooling" or "dehumidifying" operation.

Piping and Wiring

Air inlets (Rear and left sides)

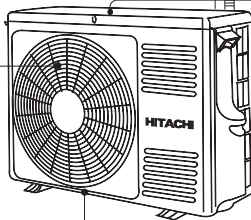

Drain port

RAC-50WSE

Air outlet

When "heating" operation is performed, cool air blows and when "cooling" or "dehumidifying" operation is performed, warm air blows.

Drain hose

Drains the dehumidified water from the indoor unit to the outdoor during "cooling" or "dehumidifying" operation.

Piping and Wiring

Air inlets (Rear and left sides)

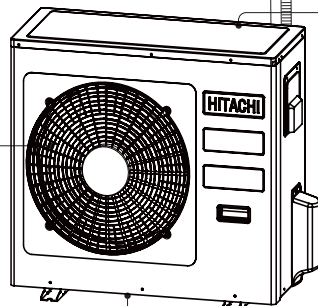

Drain port

About the outdoor unit:

- When "Stop" is selected during operation of the indoor unit, the fan of the outdoor unit continues turning for 10 to 60 seconds to cool the electric parts down.
- In heating operation, condensate or water due to defrosting will flow. Do not cover the drain port of the outdoor unit because such water may freeze in the chilly area.
- When the outdoor unit is hung on the wall, install the bush and drain pipe on the drain port and drain water.

MODEL NAME AND DIMENSIONS

MODEL	WIDTH (mm)	HEIGHT (mm)	DEPTH (mm)
RAK-25/35/50PSEW,RAK-25/35/50PSES	795	294	250
RAC-25/35WSE	792	600	299
RAC-50WSE	800	736	350

INDOOR UNIT INDICATIONS

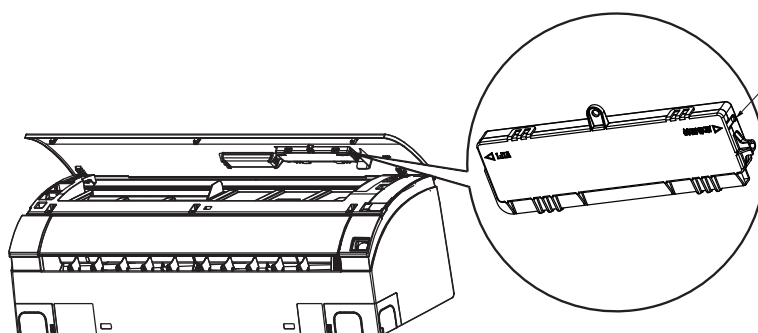
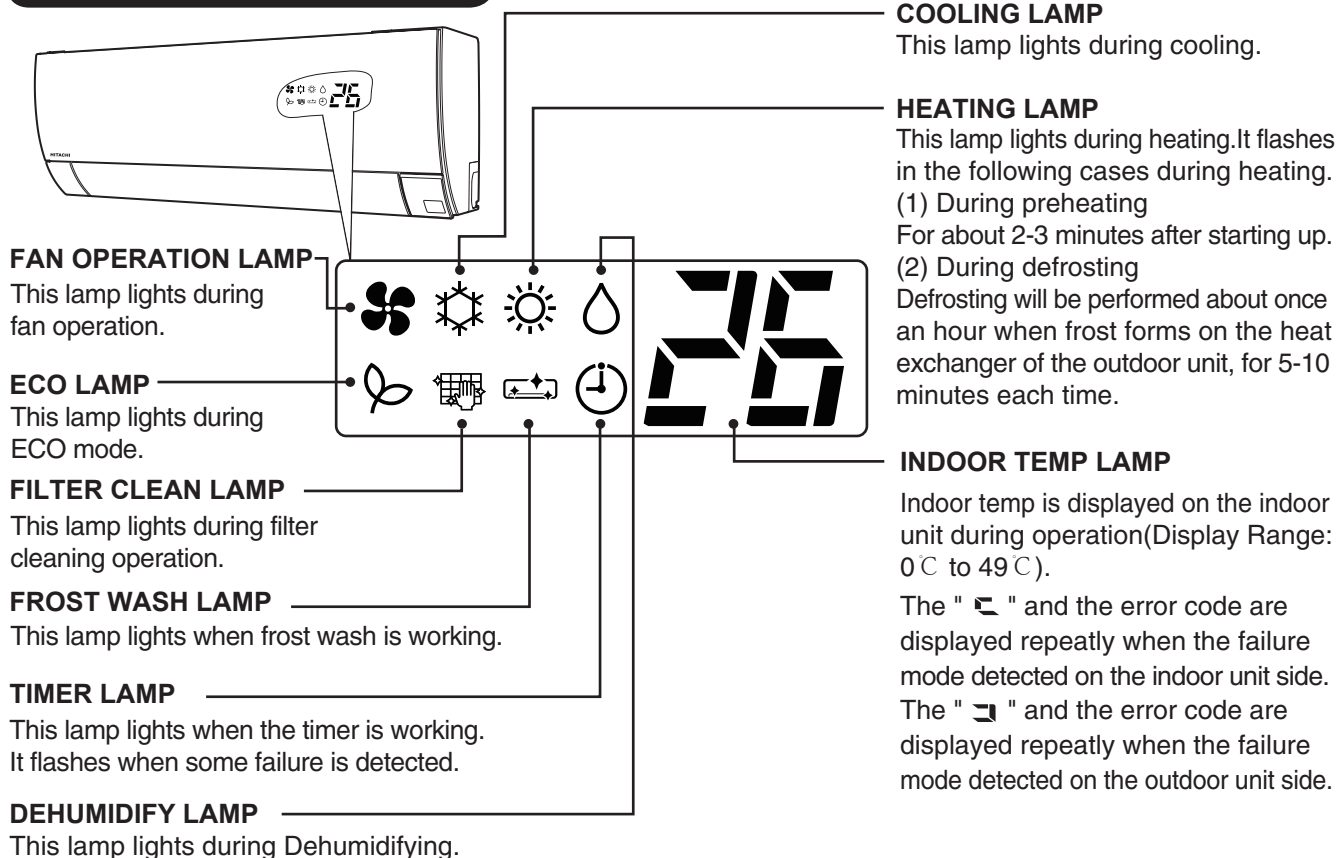

TEMPORARY SWITCH

Use this switch to start and stop when the remote controller does not work.

- By pressing the temporary switch, the operation is done in automatic mode.
- When the operation is done using the temporary switch after the power source is turned off and turned on again, the operation is done in automatic mode.
- The air conditioner performs force-cooling operation if the temporary switch is pressed for about 5 seconds.

This operation is allowed to sales agents only. Users must not perform this operation.

INDOOR UNIT CONTROL PANEL / CLEANING UNIT

Open the front panel to operate. (How to open the front panel, Refer page 8)

Dust Catcher

Collects the dust swept by the cleaning unit. (Refer page 11)

Micro mesh Stainless Filter (inside)

Collects particulates and dusts in the air. (Refer page 8)

Cleaning Unit

Cleans the dust caught by the micro mesh stainless filter.

Dust Box

Collects and keeps the dust that has been cleaned. (Refer page 7)

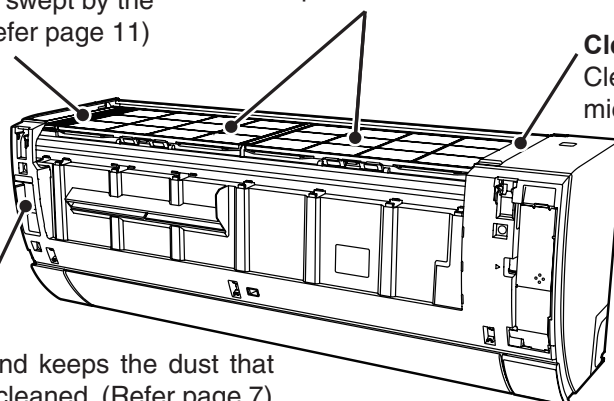

FILTER CLEANING UNIT OPERATION CHECK

Performing operation check after the power is turned on.

Perform the filter cleaning unit operation check

- After the power is turned on (after the circuit breaker is switched on or power failure), the cleaning unit makes one cycle of back and forth movement.
- At this time, the (FILTER CLEAN) indicator is lit.
- One cycle of operation check will take approximately 8 minutes.
- During the operation check, the unit performs "Fan" operation while horizontal air deflector remain closed.
- If the (FILTER CLEAN) indicator blinks (lit for 4 seconds/off 1 second) after the operation check, refer to "Troubleshooting" on page 14.

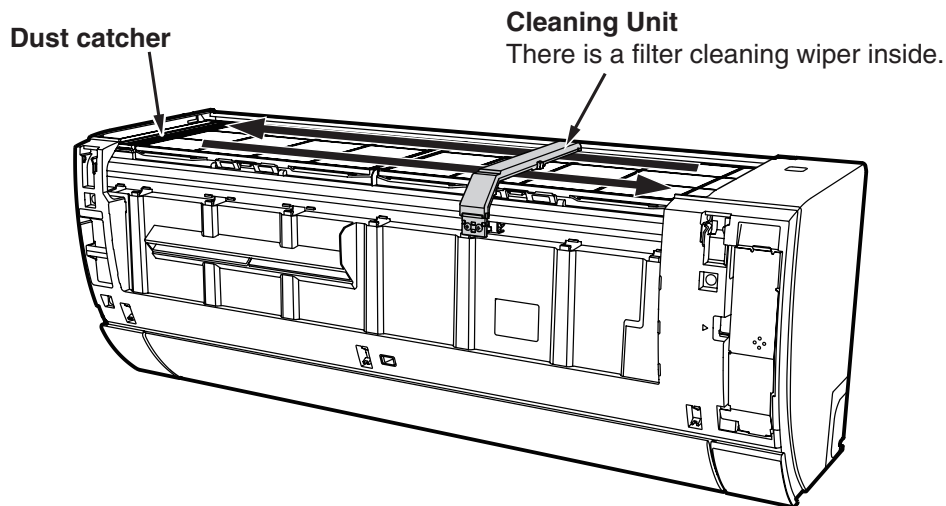

- The illustration shows the unit without front panel for your reference only.

⚠ CAUTION

Do not put your fingers or a stick etc into the top surface during the filter cleaning operation.
It may result in injury or malfunction.

MAINTENANCE

⚠ WARNING

- Before cleaning, stop unit operation with the remote controller and turn off the circuit breaker.

⚠ CAUTION

- Do not expose the unit to water as it may cause an electric shock.
- For cleaning inside the air conditioner, consult your sales agent.
- Avoid using detergent when cleaning the heat exchanger of the indoor unit. Unit failure may result.
- When cleaning the heat exchanger with a vacuum cleaner, make sure to wear gloves so as not to injure your hands on the heat exchanger fins.

Maintenance of dust box

- No daily maintenance is required. However, dust amount varies depending on the environment in which the air conditioner is used. Check the dust amount in the Dust Box approximately once every half year and throw the dust, if any.
- Some type of dust may be accumulated on the rear surface of the dust catcher. It is recommended to clean the dust catcher together with the dust box.

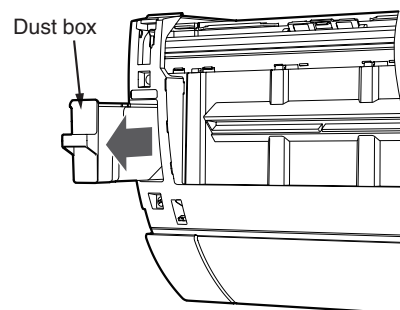

1 Stop the operation with the remote controller and turn off the circuit breaker.

2 Wash the dust box with water.

- If the dirt is stubborn, wash the dust box with warm water below 40°C.
- After washing, dry it in the shade.

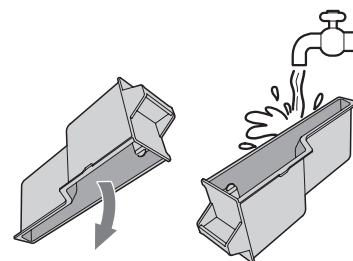

3 Turn on the circuit breaker.

MAINTENANCE (continued)

Maintenance of Micro Mesh Stainless Filter

No daily maintenance is required. However, filter should be cleaned if the dirt is noticeable due to the environment in which the air conditioner is used.

1 Stop the operation with the remote controller and turn off the circuit breaker.

2 Open the front panel.

- Hold the lower side of the front panel with both hands.
- If it is raised further, the front panel may be damaged.

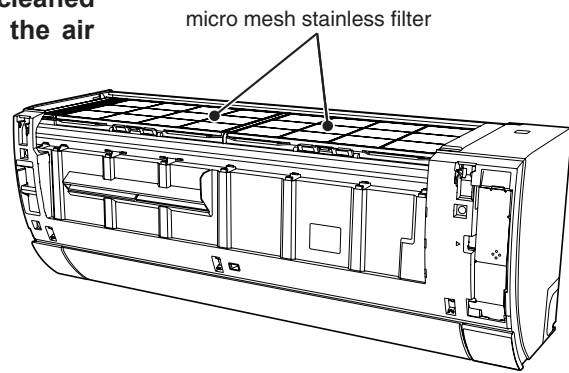
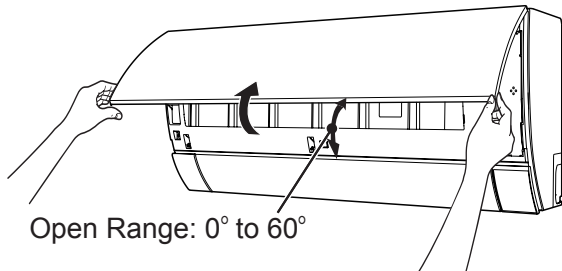

CAUTION

- Do not open the front panel during operation.
Be sure to stop the operation first before opening the front panel.

3 After removing 1 screw with a short screw driver(L100,TYPE:PH2×38), remove the Temperature Display box(Please remove it toward the direction as illustrated if the WIFI adapter is installed).

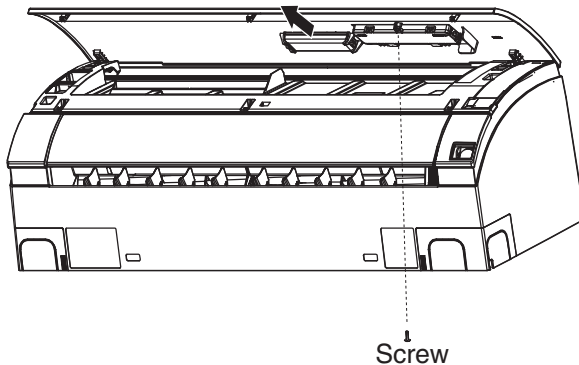

4 Remove the front panel.

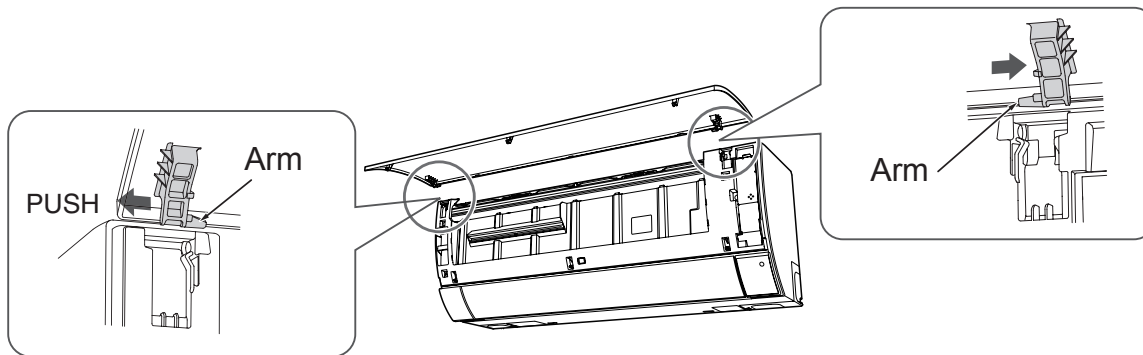

- 1 Push the end of the right-side arm outward to release the tab.
- 2 Move the left-side arm outward to release the left tab, and then pull the panel towards you.

5 Remove the micro mesh stainless filter.

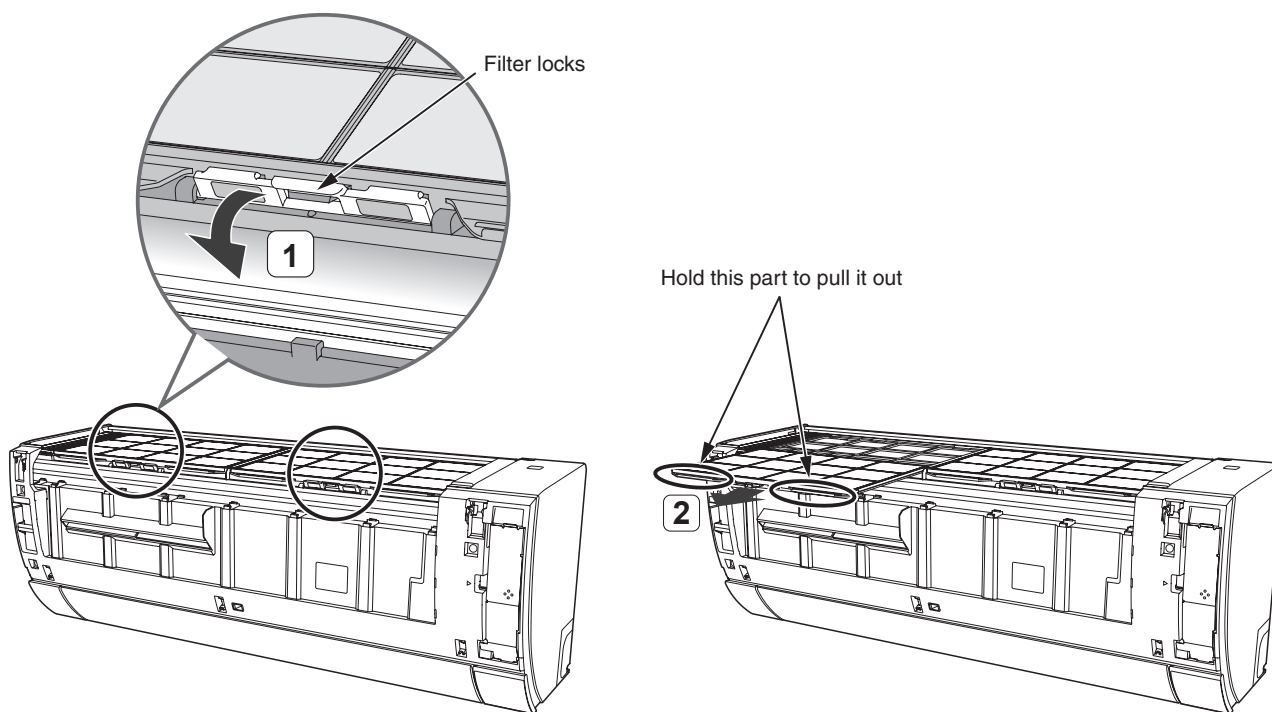

- Pull the filter locks to the front towards the direction as illustrated.
- Slightly lift up the micro mesh stainless filter and pull it out towards you.

6 Wash with water.

- In the event the micro mesh stainless filter is heavily dirty, wash the filter with neutral detergent and rinse well with water, and then dry the filter in the shade.

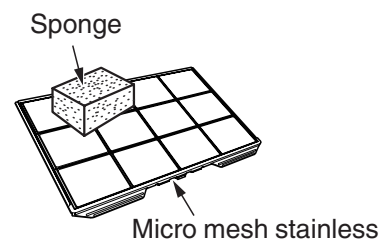

Maintenance of Micro Mesh Stainless Filter (continued)

7 Attach the micro mesh stainless filter.

- Align the filter with the top face of the indoor unit, and then slide and push it in. (The shape of the left and right filters is the same.)
- Tighten the left and right filter locks to the indicated direction.

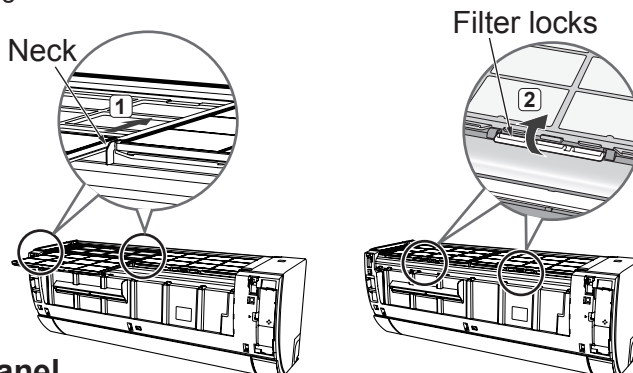

8 Attach the front panel.

- 1 Insert the shaft of the left arm along the step on the unit into the hole.
- 2 Securely insert the shaft of the right arm along the step on the unit into the hole.
- 3 Make sure that the front panel is securely attached.
- 4 Attach the temperature display box and WIFI adapter.

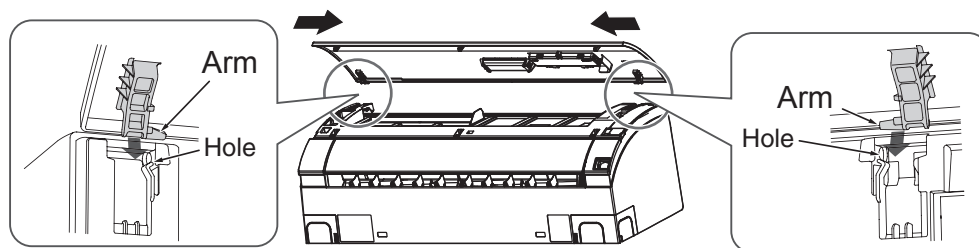

9 Close the front panel.

- Pull it downward.
Push the both ends of the front panel first and then its center until it clicks.

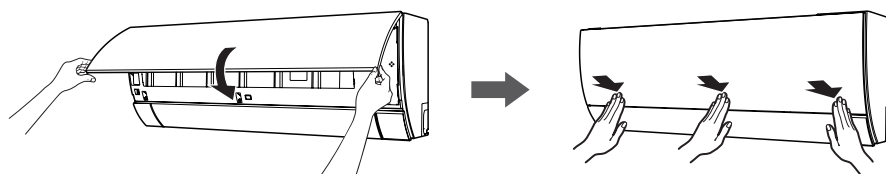

⚠ CAUTION

- If the front panel is loose, it may come off and drop.
- When opening the front panel upwards, please do not use excessive force. If the front panel comes off the device, this may cause it to malfunction.

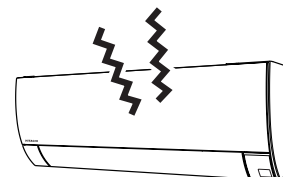

10 Turn on the circuit breaker.

⚠ CAUTION

- **Improper installation of the micro mesh stainless filter could result in malfunction. Filter cleaning operation can not be performed properly and the (FILTER CLEAN) indicator blinks.**
- **Do not operate the air conditioner without the micro mesh stainless filter.**
Dust goes in the gap of the heat exchanger as well as inside the appliance and may cause unpleasant smell on the heat exchanger or could result in malfunction.
- **Be extra careful not to cut your hand with the fin of the heat exchanger when removing and reattaching the micro mesh stainless filter.**

MAINTENANCE (continued)

Maintenance of dust catcher

No daily maintenance is required. However, dust catcher should be cleaned if the dirt is noticeable due to the environment in which the air conditioner is used.

Some type of dust may not go in the dust box but be accumulated on the rear surface of the dust catcher. It is recommended to check the dust amount on the dust catcher approximately once every half year and clean the dust catcher if it is dirty.

- 1** Stop the operation with the remote controller and turn off the circuit breaker.

- 2** Remove the front panel.
(Refer to page 9 on removing the front panel)

- 3** Remove the dust catcher.
 - Remove the dust catcher as shown with arrows.
 - If dust is accumulated at the inner side of the dust catcher, remove the dust with a vacuum cleaner.

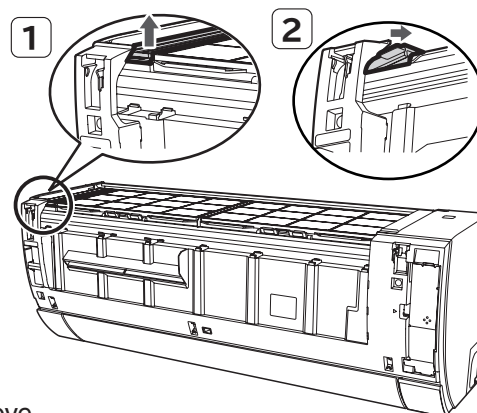

- 4** Wash with water.
 - Please wash with water.
 - If the dirt is stubborn, use a mild detergent and wash with warm water below 40°C.
 - Dry completely in the shade.

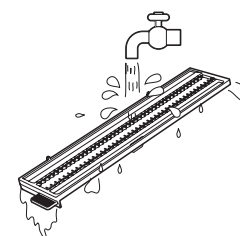

- 5** Attach the dust catcher.
 - Hold the dust catcher for the top face with its side having the lever facing towards you. Insert and push in the dust catcher in the arrow direction until it clicks.

Hold the dust catcher for the top face

- 6** Attach the front panel.
(Refer to page 10 on attaching the front panel)

- 7** Turn on the circuit breaker.

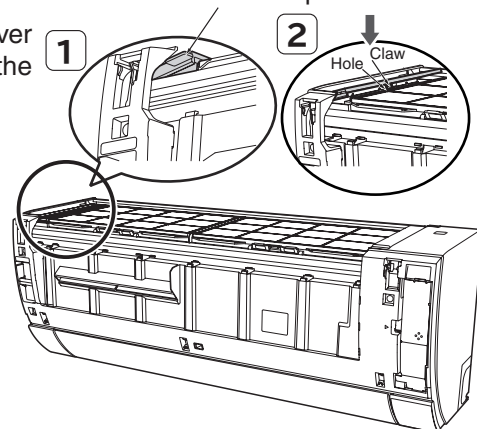

CAUTION

Improper installation of the dust catcher could result in malfunction. Filter cleaning operation can not be performed properly and the (FILTER CLEAN) indicator blinks.

UNDERSTANDING THE OPERATING MECHANISM

NAMES AND FUNCTIONS OF EACH PART (Refer page 4)

Heating capability

- This room air conditioner utilizes a heat pump system that absorbs exterior heat and brings it into a room to be heated. As the ambient temperature gets lower, heating capability will also lower. In such a situation, the inverter work to increase compressor rpm to keep the unit's heating capability from decreasing. If the unit's heating performance is still unsatisfactory, other heating appliances should be used to augment this unit's performance.
- The air conditioner is designed to heat an entire room so that it may take some time before you feel warm. Timer operation is recommended for effective preheating ahead of the desired time.
- When outside temperature becomes lower while humidity remains high, condensation forms on the heat exchanger of the outdoor unit and the heating efficiency may be affected if condensation is not removed. To prevent this problem, the air conditioner performs condensation-removing operation automatically. At this time, the heating operation is suspended and it usually takes approximately 5-10 minutes (maximum of 20 minutes) to resume the heating operation.

Cooling, dehumidifying capabilities

- If the heat present in a room exceeds the unit's cooling capacity (for example, if there are many people in the room or other heating appliances are used), the preset room temperature may not be reached.
- The preset temperature may not be reached if a heat source or humidity which exceeds the air conditioner's dehumidifying ability is present in the room.

※ Piping which is too long could lower the heating/cooling performance.

CAUTION

Do not use a stove or any other high temperature devices in proximity to the indoor unit.



REFRIGERANT INFORMATION

MODEL	Refrigerant (kg)	GWP	t CO2 eq.
RAC-25WSE RAC-35WSE	R32:0.980	675	0.662
RAC-50WSE	R32:1.240	675	0.837

THE IDEAL WAYS OF OPERATION

1. An average room temperature setting is probably the best for you as well as being economical.

- Excessive cooling or heating is not recommended for health reasons. High electricity bills may also result.
- Close the curtains or blinds to prevent heat from flowing into or escaping the room as well as to make more effective use of electricity.



2. At intervals, the doors and windows should be opened to let fresh air in.

⚠ CAUTION

Make sure the room is ventilated when operating the air conditioner at the same time as other heating appliances.



3. Make efficient use of the timer before going to sleep.



4. The following must never be used for cleaning the indoor and outdoor units:

- Benzine, thinner and scrub can damage plastic surfaces or coating.
- Hot water above 40°C can shrink the filter and deform plastic parts.



5. Do not block the air intake and air outlet.

- Do not block the air outlets and intakes of the indoor and outdoor units with curtains or other obstacles which could degrade air conditioner performance and cause unit failure.

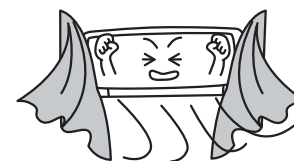

TROUBLESHOOTING

FILTER CLEANING OPERATION

<p>Filter cleaning is performed after the power is turned on (after the circuit breaker is switched on or after power failure)</p>	<ul style="list-style-type: none"> • This is for filter cleaning operation check.
<p>Filter cleaning operation does not start</p> <p>((FILTER CLEAN) indicator blinks)</p>	<ul style="list-style-type: none"> • During filter cleaning operation or within 5 minutes after the operation , the filter cleaning operation will not restart to protect the device. ((FILTER CLEAN) indicator lit for 1 second/off for 1 second, for 10 seconds) • Is “filter cleaning operation prohibited” being set? Please return to the filter cleaning operation setting. • Are the micro mesh stainless filter, the dust catcher correctly installed? ((FILTER CLEAN) indicator lit for 4 seconds/off for 1 second) • Filter cleaning is not performed if the air conditioner operation is stopped by Sleep Timer or Off Timer function. However, if the air conditioner is stopped by Sleep Timer or Off Timer every time, filter cleaning will be performed approximately once a week.
<p>Noise occurred during filter cleaning operation</p>	<ul style="list-style-type: none"> • A whirring motor noise is generated due to driving of the cleaning unit. • A sweeping sound is generated when the cleaning unit sweeps the dust.
<p>Cleaning unit stops halfway</p>	<ul style="list-style-type: none"> • Are the micro mesh stainless filter, the dust catcher correctly installed? ((FILTER CLEAN) indicator lit for 4 seconds/off for 1 second)
<p>Micro mesh stainless filter is still dirty</p>	<ul style="list-style-type: none"> • Filter may not be cleaned evenly depending on the environment in which the air conditioner is used. To solve this problem, clean the micro mesh stainless filter. • Depending on dust amount, the micro mesh stainless filter may not be completely cleaned by manual filter cleaning operation performed at your preferred time while filter cleaning operation is prohibited.

TROUBLESHOOTING (continued)

PLEASE CHECK THE FOLLOWING BEFORE SERVICE

Signal cannot be received (Remote controller display is dim or blank)	• Do the batteries need replacement?
	• Is the polarity of the inserted batteries correct?
Operation does not start	• Is the fuse blown out or circuit breaker tripped?
	• Is there a blackout? (Operation remains idle after a blackout.)
Does not cool well Does not heat well	• Is the micro mesh stainless filter blocked with dust?
	• Is the set temperature suitable?
	• Have the horizontal air deflector been adjusted to the correct positions according to the operation mode selected?
	• Are the air inlets and air outlets of indoor and outdoor units blocked?
(FILTER CLEAN) indicator blinks	• Is the fan speed "LOW" or "SILENT"?
	• Check "filter cleaning operation".

FROST WASH OPERATION

Frost wash operation does not start	Is the total operation time of the air conditioner beyond about 42 hours when the air-conditioner is operated for about 30 minutes and stopped?
	It does not wash when outside temperature is less than about 1 degrees Celsius or more than 43 degrees Celsius. It does not wash when the humidity in the room is about 30% or less or about 70% or more. When "FROST WASH" is done by operating a remote controller, it does not wash when the room temperature is less than about 10 degrees Celsius or more than about 32 degrees Celsius.
	Does not change to non-automatic "FROST WASH"?
	Does it happen after "sleep" and "time off"? → Automatic "FROST WASH" interval becomes longer. Please operate manual "FROST WASH" with remote controller.
	Within 60 minutes after the end of "FROST WASH", "FROST WASH" is not operated for product protection.
Noise occurred during frost wash operation	It is the sound that the internal machine is inflated and contracted by the temperature change and the fin of the heat exchanger is frozen and thawed
 (FROST WASH) indicator blinks	Repeat for 1 second on and 1 second off for 10 seconds Because "FROST WASH" can not work when operating the "FROST WASH" with remote controller. <ul style="list-style-type: none"> · The air conditioner is operating · Outside air temperature, room temperature and room humidity are not suitable for "FROST WASH" · It has not been over 60 minutes since the end of "FROST WASH"
	Repeat for 4 seconds on and 1 second off for 15 seconds Because it is not "FROST WASH" for a long time. → Operate the remote controller to operate "FROST WASH".

TROUBLESHOOTING (continued)

THE FOLLOWING CASES DOES NOT INDICATE MALFUNCTION

Odors	Caused as the smells and particles of smoke, food, cosmetics, etc. present in room air become attached the unit and blown off into the room again.
In heating operation, ☀ (HEATING) indicator blinks	Indicates preheating or defrosting operation is underway
🧼 (FILTER CLEAN), ❄️ (FROST WASH), indicators lit after the operations	Indicates filter clean or frost wash operation is underway.
Hissing or fizzy sound	Refrigerant flow noise in the pipe or valve sound generated when flow rate is adjusted.
Squeaking noise	Noise generated when the unit expands or contracts due to temperature changes.
Rustling sound	Noise generated with the indoor unit fan's rpm changing such as operation start times.
Clicking sound	Noise of the motorized valve when the unit is switched on.
Operation sound changes	Operation noise changes due to power variations according to room temperature changes.
Mist emission	Mist is generated as the air within the room is suddenly cooled by conditioned air.
Steam emitted from outdoor unit	Water generated during defrosting operation evaporates and steam is emitted.
Outdoor unit continues to operate even if operation is stopped and ☀ (HEATING) indicator blinks	Auto fresh defrosting is activated (as the heating operation is stopped, the microcomputer checks frost accumulated in the outdoor unit and instructs the unit to perform automatic defrosting if necessary).
Preset temperature cannot be reached	Depending on the number of person in the room and the conditions of the room, actual room temperature may deviate slightly from the remote controller's setting.

TROUBLESHOOTING (continued)

CONTACT YOUR SALES AGENT IMMEDIATELY ON FOLLOWING CASES

In the event that any trouble or phenomenon listed below still occurs even after a check has been conducted according to the troubleshooting procedures on page 14-16 disconnect the power plug from the outlet (or switch off the circuit breaker) and immediately contact your sales agent.

- The circuit breaker switches off or the fuse blows frequently.
- The switch operation is not stable.
- Foreign matter or water accidentally enters the unit interior.
- The power cord gets excessively hot or its insulation is torn or stripped.
- ⊕ (TIMER) indicator on the indoor unit display blinks.

IF THE UNIT WOULD NOT BE USED FOR A LONG PERIOD OF TIME (MORE THAN 1 MONTH), PLEASE FOLLOW THE STEPS BELOW FOR MAINTENANCE

1 Dry the interior of the indoor unit.

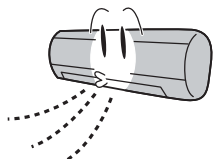

2 Turn off the circuit breaker.

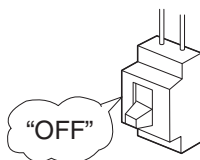



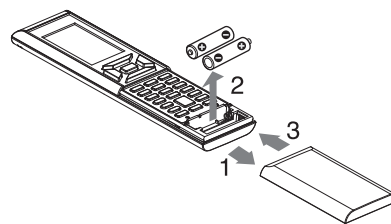

3 Remove the batteries from the remote controller.

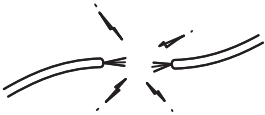

- On a sunny day, perform fan operation for approximately one half day. Mold can easily grow if air conditioner is not used for a long period of time while its inside is left wet.

REGULAR INSPECTION

PLEASE CHECK THE FOLLOWING POINTS EVERY EITHER HALF YEARLY OR YEARLY. CONTACT YOUR SALES AGENT SHOULD YOU NEED ANY HELP.

	<p style="text-align: center;">  WARNING </p>	<p>Is the unit's earth line connected correctly?</p> <p>Please make sure earth line is connected correctly.</p> <ul style="list-style-type: none"> • If the earth line is disconnected or faulty, it may result in malfunction or electric shock.
	<p style="text-align: center;">  WARNING </p>	<p>Is the mounting frame stable?</p> <p>Check to see if the mounting frame has rusted excessively or if the outdoor unit has tilted or become unstable.</p> <ul style="list-style-type: none"> • If the outdoor unit collapsed or fell, it could cause injury.

INSPECTION AND MAINTENANCE

Air conditioner is designed to perform automatic filter cleaning and frost wash to maintain the interior of air conditioner clean. However, the interior of air conditioner may get dirty and the air conditioning performance may be lowered after air conditioner is used for a few seasons.

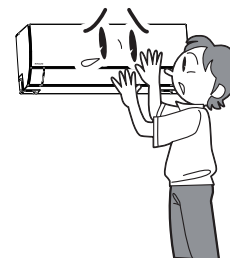

CAUTION

Beside maintenance, please perform inspection as well

Dust deposited inside the indoor unit may block the drainage path of dehumidified water and could result in water dripping.

- Maintenance inspection is recommended in addition to ordinary cleaning.

Request your sales agent for maintenance inspection

Maintenance inspection requires technical expertise. Use of commercially available cleaning agent may cause crack on resin part and clogging of drainage path, which could result in water dripping and electrical shock.

- Consult your sales agent for inspection and maintenance.

HITACHI

SPLIT-KLIMAANLAGE

DEUTSCH

INNENGERÄT/AUSSENGERÄT



MODELL

RAK-25PSEW/RAC-25WSE
RAK-35PSEW/RAC-35WSE
RAK-50PSEW/RAC-50WSE
RAK-25PSES/RAC-25WSE
RAK-35PSES/RAC-35WSE
RAK-50PSES/RAC-50WSE

INNENGERÄT

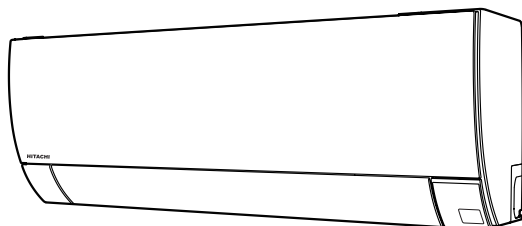

RAK-25PSEW
RAK-35PSEW
RAK-50PSEW
RAK-25PSES
RAK-35PSES
RAK-50PSES

RAR-6NE2

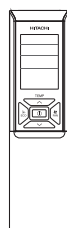

AUSSENGERÄT

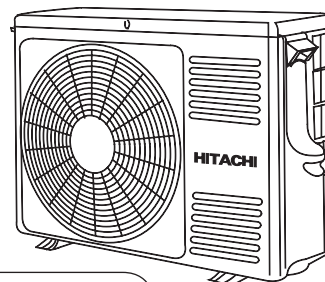

RAC-25WSE
RAC-35WSE

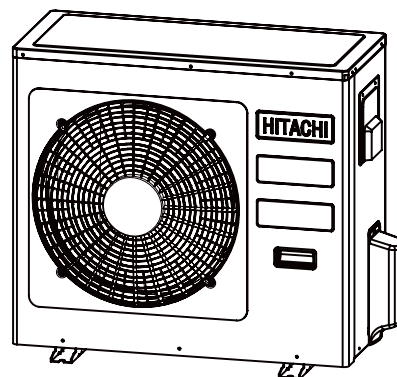

RAC-50WSE

Bedienungsanleitung

Seite 19-36

Lesen Sie diese Bedienungsanleitung vollständig durch, um eine optimale Geräteleistung und einen langjährigen störungsfreien Betrieb sicherzustellen.

Diese Raumklimaanlage dient nur der gängigen Nutzung durch Endverbraucher.
Sie ist nicht geeignet für den Schutz, die Konservierung oder die Haltbarmachung von Nahrungsmitteln, Tieren, Pflanzen, Präzisionsmaschinen, Kunstwerken, Medikamenten o. ä.

SICHERHEITSHINWEISE



Lesen Sie die folgenden Sicherheitshinweise sorgfältig durch, bevor Sie das Gerät in Betrieb nehmen, um eine ordnungsgemäße Verwendung sicherzustellen.



Dieses Gerät ist mit R32 gefüllt

- Achten Sie besonders auf mit **⚠️ Warnung** und **⚠️ Vorsicht** gekennzeichnete Hinweise. Wenn mit "Warnung" gekennzeichnete Hinweise nicht strengstens beachtet werden, kann dies schwere oder tödliche Verletzungen zur Folge haben. Wenn mit "Vorsicht" gekennzeichnete Hinweise nicht ordnungsgemäß beachtet werden, kann dies schwerwiegende Folgen haben. Bitte beachten Sie alle Anweisungen genauestens, um die Sicherheit zu gewährleisten.
- Die Symbole haben folgende Bedeutung: (Die folgende Symbole sind Beispiele.)



Stellen Sie sicher, dass ein Erdungskabel angeschlossen ist.



Das abgebildete Symbol weist auf ein Verbot hin.



Dieses Symbol weist darauf hin, dass die Anweisungen beachtet werden müssen.

- Bitte bewahren Sie diese Anleitung sorgfältig auf.

VORSICHTSMASSNAHMEN FÜR DIE INSTALLATION

⚠️ WARNUNG	<ul style="list-style-type: none"> • Versuchen Sie nicht, das Gerät selbst zusammenzubauen. Wenn Sie das Gerät selbst zusammenbauen, kann es zu Wasserlecks, Störungen, Kurzschlüssen oder einem Brand kommen. 	 VERBOT
	<ul style="list-style-type: none"> • Beauftragen Sie Ihren Händler oder einen qualifizierten Techniker mit der Installation des Geräts. Wenn Sie das Gerät selbst installieren, kann es zu Wasserlecks, Störungen, Kurzschlüssen oder einem Brand kommen. 	
	<ul style="list-style-type: none"> • Schließen Sie das Erdungskabel an. Verlegen Sie das Erdungskabel nicht in der Nähe von Wasser- oder Gasleitungen, Blitzableitern oder dem Erdungskabel des Telefons. Unsachgemäße Installation des Erdungskabels kann zu Stromschlägen führen. 	 ERDLEITER ANSCHLIESSEN
	<ul style="list-style-type: none"> • Verwenden Sie ausschließlich die angegebenen Leitungen für R32. Die Verwendung anderer Leitungen kann Defekte an den Kupferleitungen oder Störungen zur Folge haben. • Verwenden Sie während der Installation, dem Transport oder der Reparatur nur das auf dem Außengerät angegebene Kältemittel (R32). Wenn Sie andere Kältemittel verwenden, kann dies zu Störungen oder Schäden an der Einheit und zu Körperverletzungen führen. 	
⚠️ VORSICHT	<ul style="list-style-type: none"> • Es muss ein Trennschalter installiert werden, der für den Montageort geeignet ist. Ohne Trennschalter besteht Stromschlaggefahr. 	
	<ul style="list-style-type: none"> • Installieren Sie das Gerät nicht in der Nähe von Orten, an denen sich entzündbare Gase befinden. Das Außengerät kann in Brand geraten, wenn entzündbare Gase in seiner Nähe entweichen. 	 VERBOT
	<ul style="list-style-type: none"> • Stellen Sie bei der Installation des Abflussschlauchs einen gleichmäßigen Wasserfluss sicher. • Achten Sie darauf, dass eine einphasige Stromquelle mit 220 V - 230 V verwendet wird. Die Verwendung anderer Stromquellen kann zur Überhitzung elektrischer Komponenten und Brandentwicklung führen. 	 VERBOT













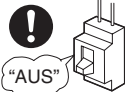

VORSICHTSMASSNAHMEN FÜR DEN TRANSPORT UND FÜR WARTUNGSARBEITEN

⚠️ WARNUNG	<ul style="list-style-type: none"> • Bei ungewöhnlichen Vorkommnissen (wie Brandgeruch) nehmen Sie das Gerät außer Betrieb und schalten den Trennschalter aus. Wenden Sie sich an Ihren Händler. Wenn Sie das Gerät bei ungewöhnlichen Vorkommnissen weiter betreiben, kann es zu Störungen, Kurzschlüssen oder einem Brand kommen. 	 "AUS"
	<ul style="list-style-type: none"> • Wenden Sie sich an Ihren Händler, um Wartungsarbeiten durchführen zu lassen. Unsachgemäße Wartungsarbeiten durch den Gerätebesitzer können zu Stromschlägen und einem Brand führen. 	
	<ul style="list-style-type: none"> • Wenden Sie sich an Ihren Händler, wenn das Gerät entfernt oder neu installiert werden muss. Wenn Sie das Gerät selbst unsachgemäß entfernen und neu installieren, kann es zu Stromschlägen oder einem Brand kommen. 	

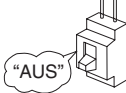
VORSICHTSMASSNAHMEN FÜR DEN BETRIEB

⚠️ WARNUNG	<ul style="list-style-type: none"> • Vermeiden Sie im Interesse Ihrer Gesundheit direkte Zugluft über einen längeren Zeitraum. 	 VERBOT
	 VERBOT	<ul style="list-style-type: none"> • Führen Sie keine Gegenstände wie dünne Bolzen in die Blende des Gebläse- und Ansaugeneinheit ein, da dies den Hochgeschwindigkeitsventilator im Innern beschädigen kann.
	<ul style="list-style-type: none"> • Verwenden Sie keinen Leiter als Sicherungsdraht, da dies zu einem tödlichen Unfall führen könnte. 	 VERBOT
	 "AUS"	<ul style="list-style-type: none"> • Trennen Sie das Gerät während eines Gewitters von der Stromversorgung und schalten Sie den Trennschalter aus.
	<ul style="list-style-type: none"> • Sprühdosen und andere brennbare Materialien dürfen nicht in einem Abstand von weniger als 1 Meter von den Luftauslässen der Innen- und Außengeräte abgestellt werden. Die Erhöhung des Innendrucks einer Sprühdose durch heiße Luft kann zu Rissen und Beschädigungen führen. 	 VERBOT

VORSICHTSMASSNAHMEN FÜR DEN BETRIEB

	<ul style="list-style-type: none"> Das Produkt muss entsprechend der Herstellerspezifikation bedient werden und ist für keine sonstigen Verwendungszwecke vorgesehen. 	 VERBOT
	 NICHT BEFEUCHTEN	<ul style="list-style-type: none"> Versuchen Sie nicht, das Gerät mit nassen Händen zu bedienen – es besteht Lebensgefahr.
	<ul style="list-style-type: none"> Wenn Sie das Gerät bei gleichzeitigem Gebrauch von Brennstoffen betreiben, lüften Sie den Raum regelmäßig, um eine ausreichende Sauerstoffzufuhr zu gewährleisten. 	 SICHERHEITS- VORKEHRUNGEN SIND STRIKT ZU BEFOLGEN
	 VERBOT	<ul style="list-style-type: none"> Richten Sie die kalte Luftströmung aus der Luftaustrittsblende nicht direkt auf Geräte zum Heizen und zur Warmwasserbereitung (z. B. Wasserkocher, Ofen), da sie dadurch in ihrer Funktion beeinträchtigt werden können.
	<ul style="list-style-type: none"> Überprüfen Sie regelmäßig, dass der Anbaurahmen für das Außengerät sicher befestigt und nicht beschädigt ist. Andernfalls könnte das Außengerät herunterfallen und eine Gefahr darstellen. 	 VERBOT
	 VERBOT	<ul style="list-style-type: none"> Reinigen Sie das Gerät nicht mit Wasser oder stellen Sie keinen Wasserbehälter wie eine Vase auf das Innengerät. Dies birgt das Risiko von Stromschlägen.
	<ul style="list-style-type: none"> Stellen Sie keine Pflanzen direkt unter den Luftstrom, da die Zugluft den Pflanzen schadet. 	 VERBOT
	 "AUS"	<ul style="list-style-type: none"> Schalten Sie beim Reinigen das Gerät mit der Fernbedienung und den Trennschalter aus, da der Hochgeschwindigkeitslüfter im Gerät ein Verletzungsrisiko darstellt.
 VORSICHT	<ul style="list-style-type: none"> Schalten Sie den Trennschalter aus, wenn das Gerät für einen längeren Zeitraum nicht verwendet wird. 	 "AUS"
	 VERBOT	<ul style="list-style-type: none"> Stellen Sie sich nicht auf das Außengerät und stellen Sie keine Gegenstände darauf ab.
	<ul style="list-style-type: none"> Wenn das Gerät bei geöffneten Türen und/oder Fenstern betrieben wird (bei einer Luftfeuchtigkeit im Raum von über 80 %) und der Luftdeflektor für eine längere Zeit nach unten weist oder sich automatisch bewegt, kondensiert Wasser am Luftdeflektor und tropft gelegentlich herunter. Damit Ihre Einrichtung nicht feucht wird, vermeiden Sie derartige Betriebsbedingungen über einen längeren Zeitraum. 	 VERBOT
	 VERBOT	<ul style="list-style-type: none"> Wenn die Temperatur im Raum die Kühl- bzw. Heizleistung des Geräts übersteigt (z. B. wenn sich mehrere Personen im Raum aufhalten, zusätzliche Heizgeräte verwendet werden usw.), kann die voreingestellte Raumtemperatur nicht erreicht werden.
	<ul style="list-style-type: none"> Die Reinigung des Innengeräts darf nur von autorisiertem Personal durchgeführt werden. Bitte wenden Sie sich an Ihren Vertriebspartner. Die Verwendung eines handelsüblichen Reinigungsmittels oder dergleichen kann die Kunststoffteile beschädigen oder die Abflussleitung verstopfen, was zu Tropfbwasserbildung mit der Gefahr von Stromschlägen führt. 	 VERBOT
	 NICHT BERÜHREN	<ul style="list-style-type: none"> Die Ansaugöffnung, die untere Oberfläche oder den Aluminiumgrat des Außengeräts nicht berühren. Es besteht Verletzungsgefahr.
	<ul style="list-style-type: none"> Berühren Sie nicht die Kühlleitung und das Verbindungsventil. Es besteht Verbrennungsgefahr. 	 NICHT BERÜHREN
	<ul style="list-style-type: none"> Dieses Gerät darf nicht von Kindern oder Personen mit verminderten physischen, sensorischen oder mentalen Fähigkeiten oder fehlenden Erfahrungen und Kenntnissen verwendet werden, es sei denn, sie werden dabei beaufsichtigt oder instruiert. Kinder müssen beaufsichtigt werden, damit sie nicht mit dem Gerät spielen. 	

BETRIEBSBEREICH

Betriebsart	Kühl-/Entfeuchterbetrieb	Heizbetrieb
Außentemperatur	-10 bis 43 °C	-20 bis 24 °C

BEZEICHNUNGEN UND FUNKTIONEN DER EINZELNEN TEILE

INNENGERÄT

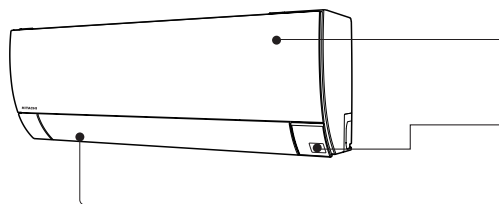

Frontblende
(Siehe Seite 26)

ECO-Sensor

Horizontaler Deflektor / Vertikaler Deflektor
(Luftauslass)



Fernbedienung

Sendet ein Betriebssignal an das Innengerät zur Steuerung des gesamten Geräts.

AUSSENGERÄT

RAC-25WSE
RAC-35WSE

Luftauslass

Gibt im Heizungsbetrieb kalte Luft und im Kühl- oder Entfeuchterbetrieb warme Luft ab.

Abflussschlauch

Führt Wasser im Kühl- oder Entfeuchterbetrieb vom Innengerät ab.

Verdrahtung und Verrohrung
Luftreinlässe (Rückseite und links)

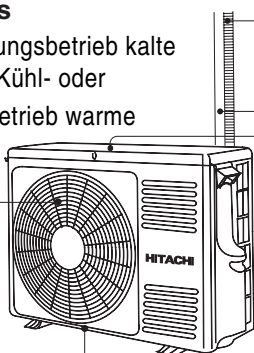

Abfluß

RAC-50WSE

Luftauslass

Gibt im Heizungsbetrieb kalte Luft und im Kühl- oder Entfeuchterbetrieb warme Luft ab.

Abflussschlauch

Führt Wasser im Kühl- oder Entfeuchterbetrieb vom Innengerät ab.

Verdrahtung und Verrohrung

Luftreinlässe (Rückseite und links)



Abfluß

Info zum Außengerät:

- Wenn während des Betriebs des Innengeräts „STOP“ gewählt wird, dreht sich das Gebläse des Außengeräts noch 10 bis 60 Sekunden weiter, um die elektrischen Komponenten zu kühlen.
- Während des Heizbetriebs bildet sich Kondensatwasser aufgrund des Entfrosts Vorgangs. Verdecken Sie nicht die Abflussöffnung des Außengeräts, da das Wasser ansonsten in kalten Umgebungen gefrieren könnte.
- Wenn das Außengerät an der Decke angebracht ist, installieren Sie einen Stopfen und ein Abflussrohr an der Abflussöffnung, um das Wasser abzuführen.

BEZEICHNUNG UND ABMESSUNGEN DES MODELLS

MODELL	BREITE (mm)	HÖHE (mm)	TIEFE (mm)
RAK-25/35/50PSEW, RAK-25/35/50PSES	795	294	250
RAC-25/35WSE	792	600	299
RAC-50WSE	800	736	350

ANZEIGEN AM INNENGERÄT

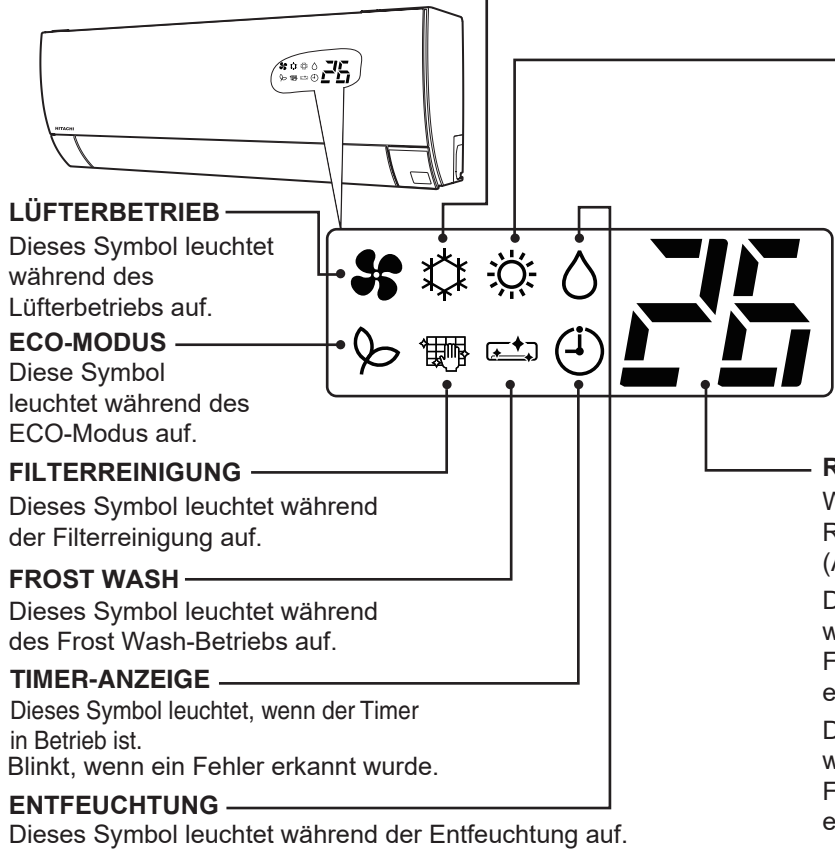

LÜFTERBETRIEB

Dieses Symbol leuchtet während des Lüfterbetriebs auf.

ECO-MODUS

Diese Symbol leuchtet während des ECO-Modus auf.

FILTERREINIGUNG

Dieses Symbol leuchtet während der Filterreinigung auf.

FROST WASH

Dieses Symbol leuchtet während des Frost Wash-Betriebs auf.

TIMER-ANZEIGE

Dieses Symbol leuchtet, wenn der Timer in Betrieb ist. Blinkt, wenn ein Fehler erkannt wurde.

ENTFEUCHTUNG

Dieses Symbol leuchtet während der Entfeuchtung auf.

KÜHLBETRIEB

Dieses Symbol leuchtet während des Kühlbetriebs auf.

HEIZBETRIEB

Dieses Symbol leuchtet während des Heizbetriebs auf. Sie blinkt während des Heizbetriebs in den folgenden Fällen.

(1) Während des Vorheizens

Für die Dauer von ca. 2 bis 3 Minuten nach dem Start des Geräts.

(2) Während des Entfrosterbetriebs

Die Entfrostung wird ca. einmal pro Stunde jeweils für 5 bis 10 Minuten durchgeführt, wenn sich am Wärmetauscher des Außengeräts Frost bildet. Raumtemperatur

RAUMTEMPERATUR

Während des Betriebs wird die Raumtemperatur am Innengerät angezeigt (Anzeigebereich: 0°C bis 49°C).

Das Symbol "E" und der Fehlercode werden wiederholt angezeigt, wenn ein Fehler auf der Seite des Innengeräts erkannt wurde.

Das Symbol "A" und der Fehlercode werden wiederholt angezeigt, wenn ein Fehler auf der Seite des Außengeräts erkannt wurde.

MANUELLER EIN-/AUSSCHALTER

Mit diesem Schalter können Sie das Gerät ein- bzw. ausschalten, wenn die Fernbedienung nicht funktioniert.

- Wenn Sie den manuellen Ein-/Ausschalter drücken, wird das Gerät im Automatikbetrieb gestartet.
- Wenn der Betrieb über den manuellen Ein-/Ausschalter gestartet wird, nachdem die Stromzufuhr unterbrochen und dann wiederhergestellt wurde, läuft das Gerät im Automatikbetrieb.
- Wenn der Ein-/Ausschalter für ca. 5 Sekunden gedrückt wird, führt das Gerät eine erzwungene Kühlung durch. Dieser Modus darf nur vom Händler in Betrieb genommen werden. Für Endbenutzer ist dieser Modus nicht vorgesehen.

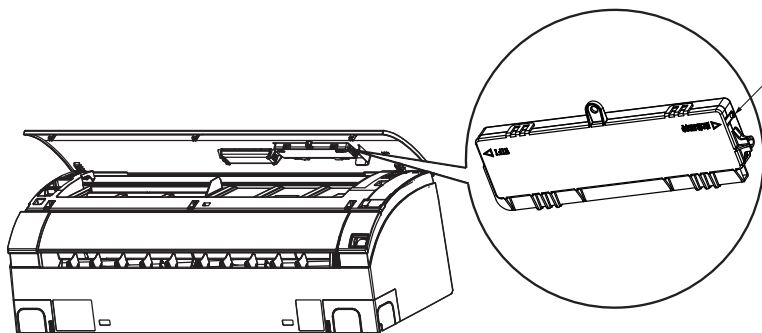

BEDIENELEMENTE DES INNENGERÄTS/DER REINIGUNGSEINHEIT

Öffnen Sie zur Bedienung die Frontblende. (Informationen zum Öffnen der Frontblende auf Siehe seite 26)

Staubabscheider

Nimmt den von der Reinigungseinheit abgewischten Staub auf. (Siehe seite 29)

Feinmaschiger Edelstahlfilter (innen)

Fängt Feststoffe und Staub aus der Luft ab. (Siehe seite 26)

Reinigungseinheit

Wischt den gesammelten Staub vom Edelstahlfilter ab.

Staubbehälter

Hier wird der abgewischte und aufgenommene Staub gesammelt. (Siehe seite 25)

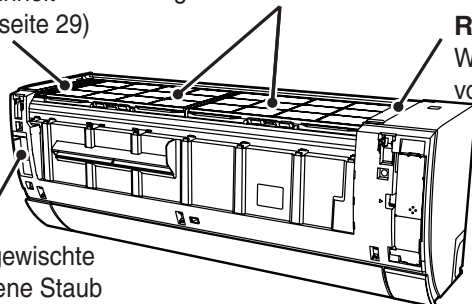

BETRIEBSPRÜFUNG DER FILTERREINIGUNGSEINHEIT

Betriebsprüfung nach Einschalten der Stromversorgung

Führen Sie eine Betriebsprüfung der Filterreinigungseinheit durch.

- Nach dem Einschalten der Stromversorgung (d. h. nach dem Einschalten des Trennschalters oder nach einem Stromausfall) führt die Reinigungseinheit einen Zyklus an Vorwärts- und Rückwärtsbewegungen durch.
- Zu diesem Zeitpunkt leuchtet die Anzeige **FILTERREINIGUNG**.
- Ein Zyklus zur Betriebsprüfung dauert etwa 8 Minuten.
- Während der Betriebsprüfung befindet sich das Gerät im Lüfterbetrieb. der horizontale Luftdeflektor geschlossen.
- Wenn die Anzeige **FILTERREINIGUNG** nach der Betriebsprüfung blinkt (4 Sekunden beleuchtet/1 Sekunde aus), schlagen Sie im Kapitel „Fehlerbehebung“ auf Seite 32 nach.

Staubabscheider

Reinigungseinheit

Im Innern befindet sich eine Wischvorrichtung für den Filter.

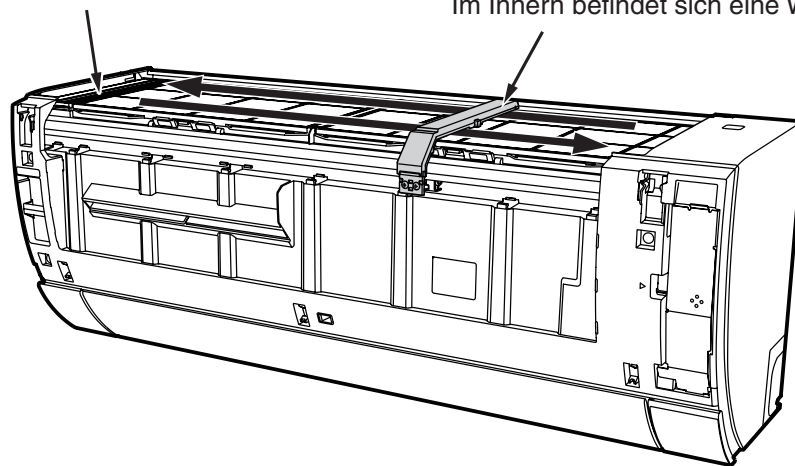

- Die Abbildung zeigt das Gerät der Übersichtlichkeit halber ohne Frontblende.

⚠ VORSICHT

Stecken Sie während des Reinigungsvorgangs keinen Finger und keine länglichen Gegenstände in den oberen Teil des Geräts. Dadurch kann es zu Verletzungen oder Fehlfunktionen kommen.

WARTUNG

⚠️ WARNUNG

- Schalten Sie das Gerät vor dem Reinigen mit der Fernbedienung aus und schalten Sie den Trennschalter aus.

⚠️ VORSICHT

- Bringen Sie das Gerät nicht mit Wasser in Kontakt, da sonst die Gefahr von Stromschlägen besteht.
- Wenden Sie sich zwecks Innenreinigung der Klimaanlage an Ihren Fachhändler.
- Reinigen Sie den Wärmetauscher des Innengeräts nicht mit einem Reinigungsmittel. Das Gerät könnte dadurch beschädigt werden.
- Tragen Sie beim Reinigen des Wärmetauschers mit einem Staubsauger Handschuhe, damit Sie sich nicht an den Lamellen des Wärmetauschers die Hände verletzen.

DEUTSCH

Wartung des Staubbehälters

- Es ist keine tägliche Wartung erforderlich. Die Staubmenge kann je nach Betriebsumgebung der Klimaanlage variieren. Überprüfen Sie die Staubmenge im Staubbehälter etwa alle 0.5 Jahre, und entfernen Sie ggf. vorhandenen Staub.
- Eine gewisse Staubmenge kann sich auf der Rückseite des Staubabscheiders ablagern. Es empfiehlt sich daher, den Staubabscheider zusammen mit dem Staubbehälter zu reinigen.

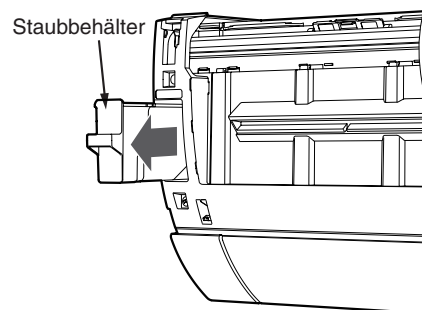

1 Schalten Sie das Gerät mit der Fernbedienung aus und schalten Sie den Trennschalter aus.

2 Spülen Sie den Staubbehälter mit Wasser aus.

- Waschen Sie den Behälter bei hartnäckigen Ablagerungen mit warmem Wasser unter 40° C aus.
- Lassen Sie den Behälter anschließend trocknen, ohne ihn direktem Sonnenlicht auszusetzen.

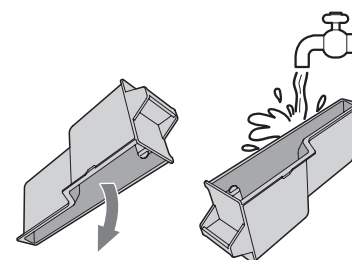

3 Schalten Sie den Trennschalter ein.

WARTUNG (Fortsetzung)

Wartung des feinmaschigen Edelstahlfilters

Es ist keine tägliche Wartung erforderlich. Dennoch sollte eine Reinigung durchgeführt werden, wenn aus der Betriebsumgebung stammender Schmutz auf dem Filter erkennbar ist.

- 1** Schalten Sie das Gerät mit der Fernbedienung aus und schalten Sie den Trennschalter aus.

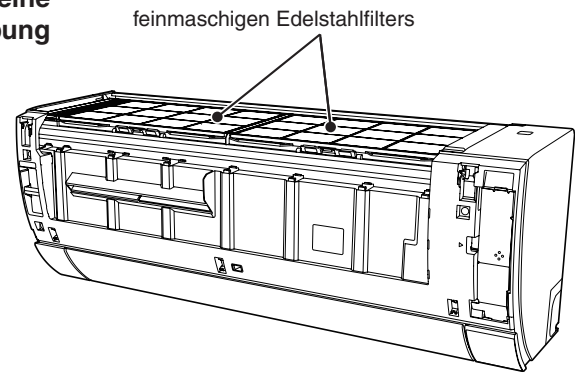

- 2** Öffnen Sie die Frontblende.

- Halten Sie die Unterseite der Frontblende mit beiden Händen fest.
- Wenn Sie die Frontblende weiter anheben, kann sie beschädigt werden.

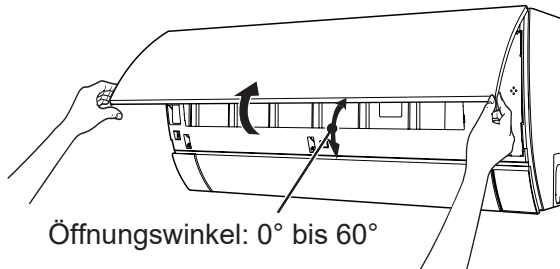

▲ VORSICHT

- Öffnen Sie die Frontblende nicht während des Betriebs.
Schalten Sie das Gerät auf jeden Fall aus, bevor Sie die Frontblende öffnen.

- 3** Entfernen Sie 1 Schraube mit einem kurzen Schraubendreher (L100, TYP: PH2×38) und entnehmen Sie das Temperaturanzeigefeld. (Nehmen Sie es in der dargestellten Richtung heraus, wenn der WLAN-Adapter installiert ist.)

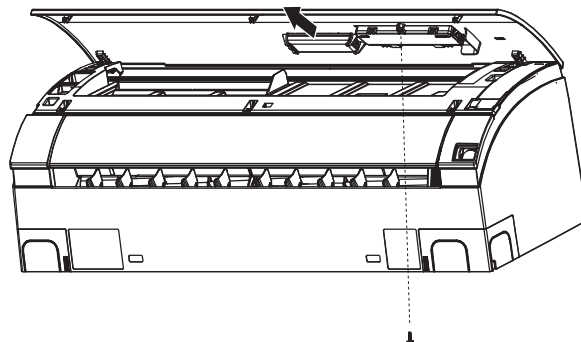

4 Entfernen Sie die Frontblende.

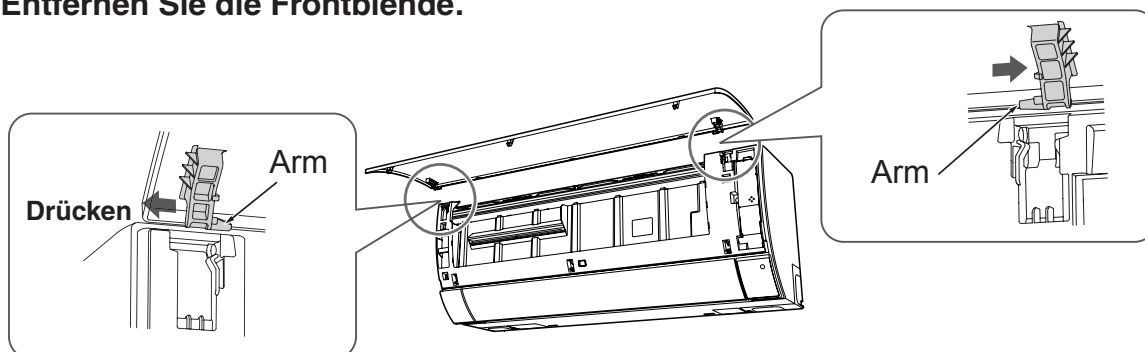

- 1 Drücken Sie das Ende des rechten Arms nach außen, um die Lasche zu lösen.
- 2 Bewegen Sie den linken Arm nach außen, um die Lasche zu lösen, und ziehen Sie die Blende dann in Ihre Richtung.

5 Nehmen Sie den feinmaschigen Edelstahlfilter heraus.

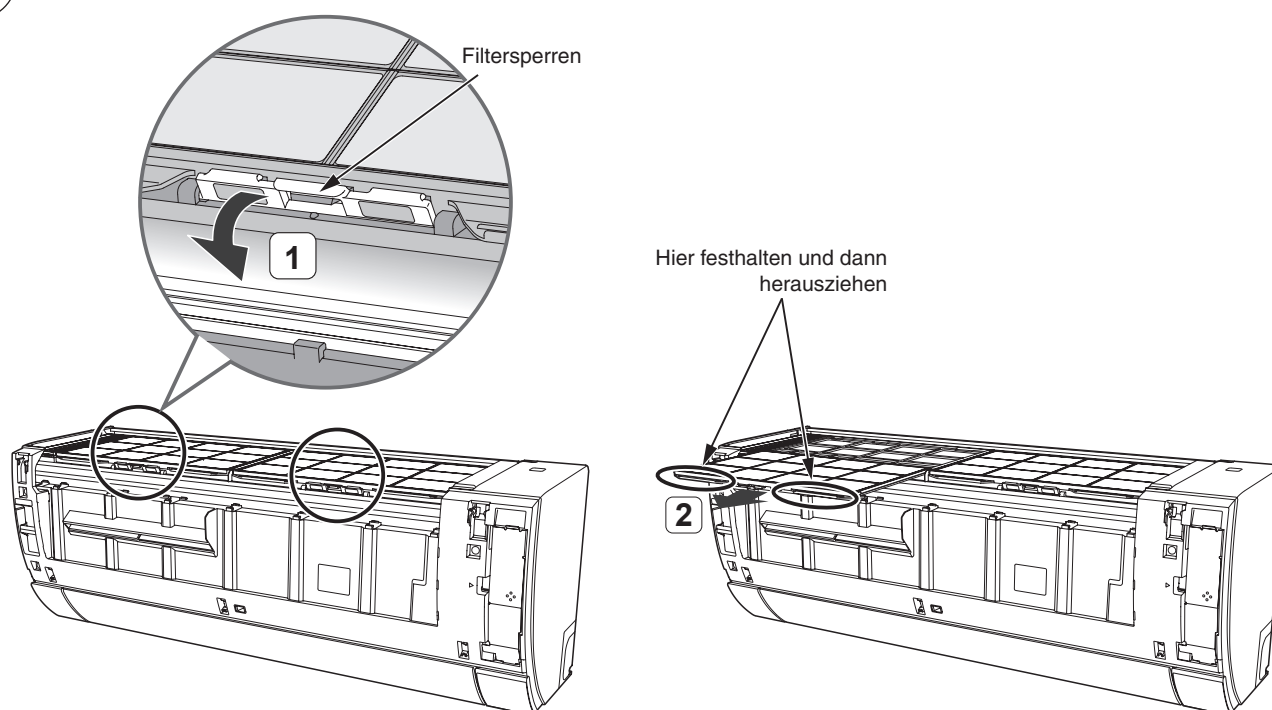

- Ziehen Sie die Filtersperren in der dargestellten Richtung nach vorn.
- Heben Sie den feinmaschigen Edelstahlfilter leicht an und ziehen Sie ihn in Ihre Richtung aus dem Gerät.

6 Spülen Sie den Staubabscheider mit Wasser ab.

- Falls der feinmaschige Edelstahlfilter stark verschmutzt ist, reinigen Sie den Filter mit einem neutralen Reinigungsmittel und spülen Sie ihn gründlich ab. Trocknen Sie ihn anschließend, ohne ihn direktem Sonnenlicht auszusetzen.

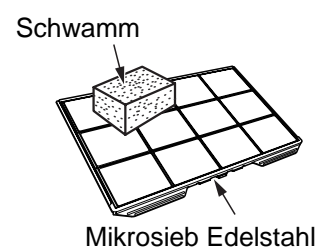

Wartung des feinmaschigen Edelstahlfilters (Fortsetzung)

7 Setzen Sie den feinmaschigen Edelstahlfilter wieder ein.

- Richten Sie den Filter an der Oberkante des Innengeräts aus und schieben Sie ihn dann an seinen Platz. (Die Form der rechten und linken Filter ist identisch.)
- Ziehen Sie die rechten und linken Filterschrauben in der angegebenen Richtung fest.

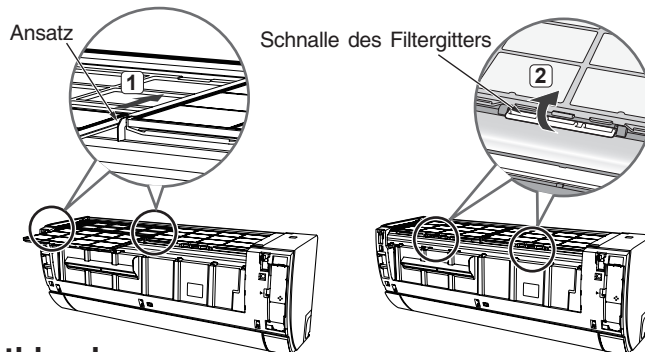

8 Bringen Sie die Frontblende an.

- 1 Führen Sie den Schaft des linken Arms entlang der Abstufung am Gerät in die Öffnung.
- 2 Führen Sie den Schaft des rechten Arms entlang der Abstufung am Gerät fest in die Öffnung.
- 3 Stellen Sie sicher, dass die Frontblende fest angebracht ist.
- 4 Bringen Sie das Temperaturanzeigefeld und den WLAN-Adapter an.

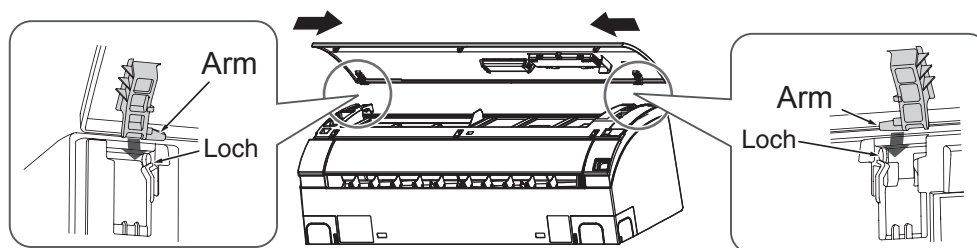

9 Schließen Sie die Frontblende.

- Ziehen Sie die Blende nach unten. Drücken Sie zunächst auf die beiden Außenenden der Blende und dann auf ihre Mitte, bis sie einrastet.

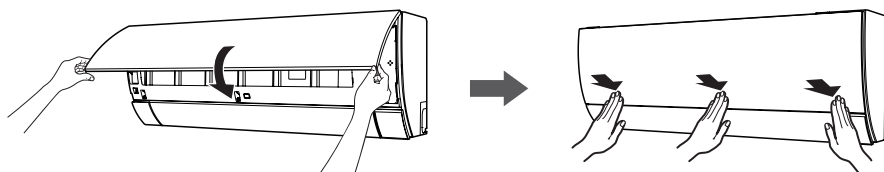

⚠ VORSICHT

- Wenn die Frontblende nicht fest sitzt, kann sie sich lösen und herunterfallen.
- Wenden Sie nicht zu viel Kraft auf, wenn Sie die Frontblende nach oben bewegen. Wenn sich die Frontblende vom Gerät löst, kommt es möglicherweise zu Fehlfunktionen.

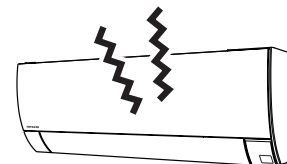

10 Schalten Sie den Trennschalter ein.

⚠ VORSICHT

- Die unsachgemäße Installation des feinmaschigen Edelstahlfilters kann zu Fehlfunktionen führen. Der Reinigungsvorgang kann nicht ordnungsgemäß durchgeführt werden, und die Anzeige **FILTERREINIGUNG** blinkt.
- Nehmen Sie die Klimaanlage nicht ohne den feinmaschigen Edelstahlfilter in Betrieb. Staub kann in diesem Fall in den Wärmetauscher sowie ins Innere des Geräts gelangen und am Wärmetauscher einen unangenehmen Geruch verursachen bzw. eine Fehlfunktion auslösen.
- Achten Sie darauf, dass Sie sich an den Rippen des Wärmetauschers nicht die Hand verletzen, wenn Sie den feinmaschigen Edelstahlfilter entfernen und wieder einsetzen.

WARTUNG (Fortsetzung)

Wartung des Staubabscheiders

Es ist keine tägliche Wartung erforderlich. Dennoch sollte eine Reinigung durchgeführt werden, wenn aus der Betriebsumgebung stammender Schmutz auf dem Staubabscheider erkennbar ist.

Eine gewisse Staubmenge gelangt möglicherweise nicht in den Staubbehälter und kann sich auf der Rückseite des Staubabscheiders ablagern. Es empfiehlt sich, die Staubmenge auf dem Staubabscheider etwa alle 0.5 Jahre zu überprüfen und den Staubabscheider zu reinigen, wenn er verschmutzt ist.

DEUTSCH

- 1** Schalten Sie das Gerät mit der Fernbedienung aus und schalten Sie den Trennschalter aus.

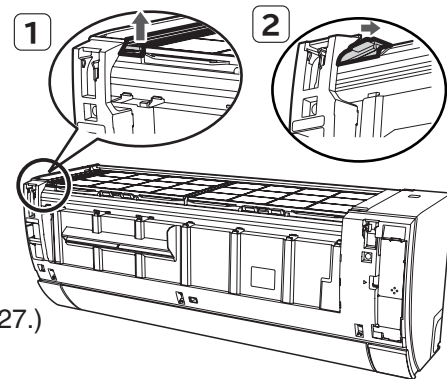

- 2** Entfernen Sie die Frontblende.

(Informationen zum Entfernen der Frontblende finden Sie auf Seite 27.)

- 3** Nehmen Sie den Staubabscheider heraus.

- Entnehmen Sie den Staubabscheider wie durch die Pfeile angezeigt.
- Wenn sich auf der Innenseite des Staubabscheiders Staub angesammelt hat, entfernen Sie diesen mit einem Staubsauger.

- 4** Spülen Sie den Staubabscheider mit Wasser ab.

- Halten Sie den Staubabscheider unter fließendes Wasser.
- Waschen Sie den Behälter bei hartnäckigen Ablagerungen mit einem milden Reinigungsmittel und warmem Wasser unter 40° C aus.
- Lassen Sie den Staubabscheider vollständig trocknen, ohne ihn dabei direktem Sonnenlicht auszusetzen.

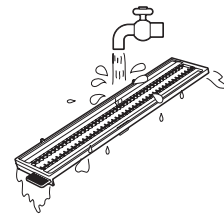

- 5** Setzen Sie den Staubabscheider wieder ein.

- Halten Sie den Staubabscheider so, dass der Hebel in Ihre Richtung zeigt. Setzen Sie den Staubabscheider ein und drücken Sie ihn in Pfeilrichtung herunter, bis er einrastet.

Halten Sie den Staubabscheider von der Oberseite fest.

- 6** Bringen Sie die Frontblende an.

(Informationen zum Anbringen der Frontblende finden Sie auf Seite 28.)

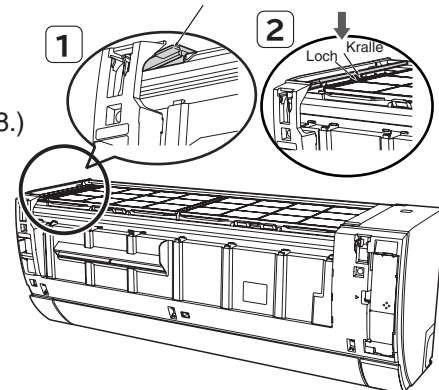

- 7** Schalten Sie den Trennschalter ein.

⚠ VORSICHT

Die unsachgemäße Installation des Staubabscheiders kann zu Fehlfunktionen führen. Der Reinigungsvorgang kann nicht ordnungsgemäß durchgeführt werden, und die Anzeige **FILTERREINIGUNG** blinkt.

DER BETRIEBSMECHANISMUS

BEZEICHNUNGEN UND FUNKTIONEN DER EINZELNEN TEILE (Siehe Seite 22)

Heizfunktion

- Das Wärmepumpensystem dieser Raumklimaanlage nimmt externe Wärme auf und befördert sie in einen Raum, der beheizt werden soll. Wenn die Umgebungstemperatur sinkt, nimmt auch die Heizleistung ab. In einem solchen Fall erhöhen der Wechselrichter die Drehzahl des Kompressors, um dadurch eine Abnahme der Heizleistung zu verhindern. Ist die Heizleistung des Geräts nach wie vor nicht zufrieden stellend, sollten andere Heizvorrichtungen verwendet werden, um die Heizleistung des Geräts zu unterstützen.
- Die Klimaanlage ist auf die Erwärmung eines ganzen Raumes ausgelegt, daher dauert es möglicherweise eine Zeit, bis Sie sich behaglich warm fühlen. Wir empfehlen, den Raum mit Hilfe des Timers bereits vor der gewünschten Zeit vorzuheizen.
- Bei sinkender Außentemperatur und gleich bleibender Luftfeuchtigkeit bildet sich Kondenswasser auf dem Wärmetauscher des Außengeräts. Nicht entferntes Kondenswasser kann die Heizleistung beeinträchtigen. Zur Vermeidung dieses Leistungsabfalls wechselt die Klimaanlage automatisch in einen Betriebsmodus zur Kondenswasserentfernung. Dazu wird der Heizbetrieb unterbrochen. Es dauert in der Regel ca. 5 bis 10 Minuten (höchstens 20 Minuten) bis zur Wiederaufnahme des Heizbetriebs.

Kühlung, Entfeuchtung

- Wenn die in einem Raum vorhandene Wärme die Kühlkapazität des Geräts übersteigt (z. B. wenn viele Personen im Raum anwesend oder weitere Heizgeräte in Betrieb sind), wird die voreingestellte Raumtemperatur möglicherweise nicht erreicht.
- Die voreingestellte Raumtemperatur wird möglicherweise nicht erreicht, wenn im Raum eine Wärmequelle oder eine Luftfeuchtigkeit vorhanden ist, die die Entfeuchtungskapazität des Geräts übersteigt.

※ Zu lange Rohrleitungen können die Heiz- oder Kühlleistung beeinträchtigen.

VORSICHT

Verwenden Sie keinen Herd oder andere Hitze erzeugenden Geräte in der Nähe des Außengeräts.

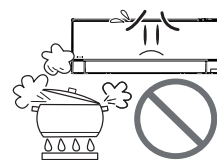

PROHIBITION

KÜHLMITTELINFORMATION

MODELL	Kühlmittel (kg)	PRP	t CO2 eq.
RAC-25WSE RAC-35WSE	R32:0.980	675	0.662
RAC-50WSE	R32:1.240	675	0.837

IDEALE BETRIEBSBEDINGUNGEN

1. Unabhängig von der Wirtschaftlichkeit ist die Einstellung einer durchschnittlichen Raumtemperatur wahrscheinlich am besten für Sie geeignet.

- Ein übermäßiger Kühl- oder Heizbetrieb ist aus gesundheitlichen Gründen nicht empfehlenswert. Außerdem kann dies die Stromrechnung in die Höhe treiben.
- Schließen Sie Vorhänge oder Jalousien, um zu verhindern, dass Wärme eindringt oder entweicht. Dadurch sorgen Sie auch für eine effizientere Stromnutzung.



2. Türen und Fenster sollten regelmäßig geöffnet werden, damit frische Luft hereinkommt.

⚠ VORSICHT

Sorgen Sie für ausreichende Belüftung des Raumes, wenn die Klimaanlage gleichzeitig mit einem anderen Heizgerät betrieben wird.



3. Nutzen Sie den Timer auf effiziente Weise, bevor Sie schlafen gehen.



4. Folgende Mittel dürfen zur Reinigung der Innen- und Außengeräte niemals verwendet werden:

- Benzin, Lösungsmittel und harte Bürsten können Kunststoffoberflächen und Beschichtungen beschädigen.
- Über 40° C heißes Wasser kann dazu führen, dass der Filter einläuft und Kunststoffteile sich verformen.



5. Blockieren Sie nicht den Luftauslass oder -einlass.

- Blockieren Sie keinen Luftauslass oder -einlass des Innen- und Außengeräts mit Vorhängen oder anderen Gegenständen. Andernfalls kann die Leistung der Klimaanlage abnehmen, oder es können Schäden am Gerät auftreten.



FEHLERBEHEBUNG

FILTERREINIGUNG

<p>Nach dem Einschalten der Stromversorgung (d. h. nach dem Einschalten des Trennschalters oder nach einem Stromausfall) wird eine Filterreinigung durchgeführt.</p>	<ul style="list-style-type: none"> • Hierbei handelt es sich um eine Betriebsprüfung der Filterreinigungseinheit.
<p>Die Filterreinigung beginnt nicht. (Die Anzeige FILTERREINIGUNG blinkt.)</p>	<ul style="list-style-type: none"> • Während der Filterreinigung oder binnen 5 Minuten nach einer Filterreinigung kann keine erneute Filterreinigung gestartet werden. Dies dient dem Schutz des Geräts. (Die Anzeige FILTERREINIGUNG blinkt für 10 Sekunden: im Wechsel 1 Sekunde ein und 1 Sekunde aus.)
	<ul style="list-style-type: none"> • Wird die Filterreinigung auf Grund der Einstellungen unterbunden? Überprüfen Sie die Einstellungen für die Filterreinigung.
	<ul style="list-style-type: none"> • Sind Mikrosieb-Edelstahlfilter und Staubfänger korrekt installiert? (Die Anzeige FILTERREINIGUNG blinkt: im Wechsel 4 Sekunden ein und 1 Sekunde aus.)
	<ul style="list-style-type: none"> • Es wird keine Filterreinigung durchgeführt, wenn der Betrieb der Klimaanlage durch den Betriebszeit-Timer oder den Ausschalt-Timer angehalten wird. Wenn die Klimaanlage jedoch jedes Mal durch den Betriebszeit-Timer oder den Ausschalt-Timer angehalten wird, führt das Gerät etwa einmal pro Woche eine Filterreinigung durch.
<p>Während der Filterreinigung treten Geräusche auf.</p>	<ul style="list-style-type: none"> • Durch den Antrieb der Reinigungseinheit entsteht ein brummendes Motorengeräusch. • Ein Wischgeräusch entsteht, wenn die Reinigungseinheit den Staub vom Filter wischt.
<p>Die Reinigungseinheit hält auf halbem Wege an.</p>	<ul style="list-style-type: none"> • Sind Mikrosieb-Edelstahlfilter und Staubfänger korrekt installiert? (Die Anzeige FILTERREINIGUNG blinkt: im Wechsel 4 Sekunden ein und 1 Sekunde aus.)
<p>Der feinmaschige Edelstahlfilter ist immer noch verschmutzt.</p>	<ul style="list-style-type: none"> • Je nach Betriebsumgebung der Klimaanlage wird der Filter möglicherweise nicht gleichmäßig gereinigt. Führen Sie in diesem Fall eine manuelle Filterreinigung durch.
	<ul style="list-style-type: none"> • Je nach Staubmenge wird der feinmaschige Edelstahlfilter durch eine manuelle Filterreinigung zu dem von Ihnen bevorzugten Zeitpunkt (d. h. wenn die automatische Filterreinigung unterbunden ist) möglicherweise nicht vollständig gereinigt.

FEHLERBEHEBUNG (Fortsetzung)

PRÜFEN SIE VOR INBETRIEBNAHME FOLGENDE PUNKTE

Signale werden nicht empfangen. (Anzeige der Fernbedienung ist dunkel oder leer.)	• Müssen die Batterien ersetzt werden?
	• Sind die Batterien richtig eingesetzt (Polarität korrekt)?
Das Gerät läuft nicht an.	• Ist die Sicherung durchgebrannt, oder wurde der Trennschalter ausgelöst?
	• Liegt ein Stromausfall vor? (Nach einem Stromausfall wird der Betrieb nicht wiederaufgenommen.)
Unzureichende Kühlleistung Unzureichende Heizleistung	• Ist der feinmaschige Edelstahlfilter ganz von Staub bedeckt und dadurch blockiert?
	• Ist die eingestellte Temperatur angemessen?
	• Wurde der horizontale Luftdeflektor gemäß dem ausgewählten Betriebsmodus in die richtige Position gebracht?
	• Ist der Lufteinlass und -auslass des Innen- bzw. Außengeräts blockiert?
	• Ist die Lüfterdrehzahl auf „NIEDRIG“ oder „GERÄUSCHARM“ eingestellt?
Die Anzeige FILTERREINIGUNG blinkt.	• Lesen Sie die Anmerkungen weiter oben im Abschnitt „Filterreinigung“.



DEUTSCH

FROST WASH-BETRIEB

Der Frost Wash-Betrieb startet nicht	Liegt die Gesamtbetriebszeit der Klimaanlage über etwa 42 Stunden, wenn die Klimaanlage etwa 30 Minuten lang betrieben wird und dann stoppt?
	Die Funktion wird nicht ausgeführt, wenn die Außentemperatur unter etwa 1 °C oder über als 43 °C liegt. Ebenso muss die Luftfeuchtigkeit im Raum zwischen ~30% und ~70% oder mehr betragen. Wenn „FROST WASH“ per Fernbedienung aktiviert wird, ist die Funktion gesperrt, wenn die Raumtemperatur weniger als etwa 10 °C oder mehr als etwa 32 °C beträgt.
	Kein Wechsel zum manuellen „FROST WASH“?
	Passiert dies nach „Sleep“ oder „Time off“? → Der automatische „FROST WASH“-Intervall wird länger. Bitte führen Sie „FROST WASH“ manuell mit der Fernsteuerung aus.
	Innerhalb von 60 Minuten nach dem Ende von „FROST WASH“ wird „FROST WASH“ zum Schutz des Gerätes nicht noch einmal ausgeführt.
Geräusche während des Frost Wash-Betriebs	Diese Geräusche entstehen, wenn sich das Innere des Gerätes durch die Temperaturänderung ausdehnt und zusammenzieht sowie die Lamelle des Wärmetauschers gefriert und aufgetaut wird.
 (FROST WASH) Die Anzeigenleuchte blinkt	<p>Wiederholung für 1 Sekunde ein und 1 Sekunde aus für 10 Sekunden. „FROST WASH“ funktioniert nicht, wenn Sie „FROST WASH“ mit der Fernbedienung ausführen.</p> <ul style="list-style-type: none"> • Die Klimaanlage ist in Betrieb • Außenlufttemperatur, Raumtemperatur und Raumfeuchte sind nicht für „FROST WASH“ geeignet • Es sind noch keine 60 Minuten seit dem „FROST WASH“-Betrieb vergangen
	<p>Wiederholung für 4 Sekunden an und 1 Sekunde aus für 15 Sekunden, „FROST WASH“ wurde für einen längeren Zeitraum nicht ausgeführt. → Verwenden Sie die Fernsteuerung, um „FROST WASH“ auszuführen.</p>

FEHLERBEHEBUNG (Fortsetzung)

FOLGENDE VORKOMMNISSSE STELLEN KEINE FEHLFUNKTION DAR

Gerüche	Erzeugt von Partikeln von Rauch, Nahrung, Kosmetikprodukten, usw., die in der Raumluft anwesend sind und an der Einheit haften.
Während des Heizbetriebs, Die Anzeige ☀️ HEIZEN blinkt.	Dadurch wird angezeigt, dass Vorheizen oder Entfrosten durchgeführt wird.
 (FILTERREINIGUNG),  (FROST WASH), Anzeigelampen leuchten nach den Vorgängen	Zeigt an, dass der Filterreinigungs- oder Frostwaschvorgang läuft.
Zischendes Geräusch	Strömungsgeräusch des Kältemittels im Rohr oder Filter bei Anpassung der Durchsatzmenge.
Quietschendes Geräusch	Durch Ausdehnung oder Zusammenziehen des Geräts bei Temperaturschwankungen verursachtes Geräusch.
Raschelndes Geräusch	Durch eine Drehzahländerung des Lüfters im Innengerät verursachtes Geräusch, z. B. bei Betriebsbeginn.
Klickgeräusch	Geräusch des motorbetriebenen Filters beim Einschalten des Geräts.
Änderung beim Betriebsgeräusch	Das Betriebsgeräusch ändert sich durch den Wechsel der Leistungsstufe bei veränderter Umgebungstemperatur.
Nebelbildung	Feiner Nebel entsteht, wenn die Raumluft unvermittelt durch klimatisierte Luft abgekühlt wird.
Dampfaustritt aus dem Außengerät	Beim Entfrosten entstehendes Wasser kondensiert und wird als Dampf abgegeben.
Das Außengerät bleibt in Betrieb, obwohl der Betrieb beendet wurde, und die ☀️ HEIZEN blinkt.	Die automatische Entfrostung wurde aktiviert. (Bei Beendigung des Heizbetriebs prüft der Mikrocomputer das Außengerät auf Frostbildung und löst im Bedarfsfall eine automatische Entfrostung aus.)
Voreingestellte Temperatur wird nicht erreicht.	Je nach der Anzahl der im Raum befindlichen Personen sowie der Umgebungsbedingungen kann die tatsächliche Raumtemperatur leicht von der Temperatur abweichen, die mit der Fernbedienung eingestellt wurde.

FEHLERBEHEBUNG (Fortsetzung)

SETZEN SIE SICH IN FOLGENDEN FÄLLEN UMGEHEND MIT IHREM FACHHÄNDLER IN VERBINDUNG

Wenn eines der unten genannten Vorkommnisse auch dann noch auftritt, wenn Sie die auf den Seiten 32 bis 34 beschriebenen Verfahren zur Fehlerbehebung durchgeführt haben, ziehen Sie den Netzstecker (oder schalten Sie den Trennschalter aus) und wenden Sie sich unverzüglich an Ihren Fachhändler.

- Der Trennschalter wird ausgelöst, oder die Sicherung brennt häufig durch.
- Die Betriebsumschaltung ist nicht stabil.
- Fremdstoffe oder Wasser gelangen versehentlich in das Innere des Geräts.
- Das Netzkabel wird außergewöhnlich heiß bzw. die Isolierung löst sich.
- Die ☹ TIMER-ANZEIGE am Innengerät blinkt.

DEUTSCH

WENN DAS GERÄT LÄNGERE ZEIT NICHT BENUTZT WIRD (LÄNGER ALS 1 MONAT), FÜHREN SIE DIE FOLGENDEN SCHRITTE DURCH

1 Trocknen Sie das Innere des Innengeräts.

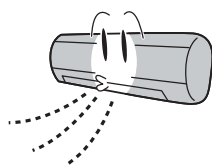

2 Schalten Sie den Trennschalter aus.

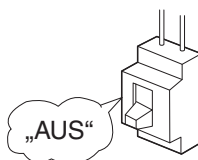



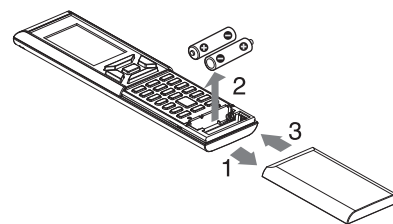

3 Nehmen Sie die Batterien aus der Fernbedienung.

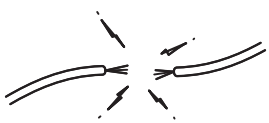

- Führen Sie an einem sonnigen Tag den Lüfter für etwa einen halben Tag in Betrieb. Wenn die Klimaanlage für längere Zeit nicht benutzt wird und das Innere feucht bleibt, kann sich leicht Schimmel bilden.

REGELMÄSSIGE INSPEKTION

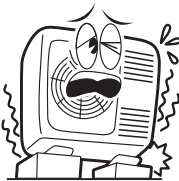
PRÜFEN SIE HALBJÄHRLICH ODER JÄHRLICH NACHFOLGENDE PUNKTE. WENDEN SIE SICH AN IHREN HÄNDLER ODER AN DEN WARTUNGSDIENST, WENN SIE HILFE BENÖTIGEN.

	<p> WARNUNG</p>	<p>Ist das Erdungskabel des Geräts korrekt angeschlossen?</p> <p>Stellen Sie sicher, dass das Erdungskabel korrekt angeschlossen ist.</p> <ul style="list-style-type: none"> • Ein nicht angeschlossenes oder fehlerhaftes Erdungskabel kann zu Fehlfunktionen oder Stromschlägen führen.
	<p> WARNUNG</p>	<p>Ist der Anbaurahmen stabil?</p> <p>Prüfen Sie, ob sich viel Rost am Anbaurahmen gebildet hat und ob das Außengerät sich geneigt hat bzw. instabil geworden ist.</p> <ul style="list-style-type: none"> • Ein umgekipptes Außengerät stellt eine Verletzungsgefahr dar.

INSPEKTION UND WARTUNG

Die Klimaanlage ist für die Durchführung einer automatischen Filterreinigung und eines Frostwaschvorgangs ausgelegt, damit das Innere der Klimaanlage sauber gehalten wird. Dennoch kann sich im Innern des Geräts Schmutz ansammeln und die Geräteleistung verringern, wenn die Klimaanlage mehrere Jahre in Betrieb gewesen ist.

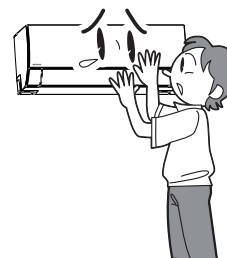

VORSICHT

Führen Sie außer der Wartung auch Inspektionen durch.

Staub, der sich im Innengerät abgelagert hat, kann den Wasserabfluss blockieren und zum Wasseraustritt an anderen Stellen führen.

- Wir empfehlen eine Inspektion zusätzlich zur regelmäßigen Reinigung.

Beauftragen Sie Ihren Fachhändler mit der Durchführung einer Inspektion.

Inspektionen erfordern technisches Fachwissen. Die Verwendung von handelsüblichen Reinigungsmitteln kann Risse im Kunstharz verursachen oder den Wasserabfluss blockieren, sodass es zu unerwünschtem Wasseraustritt oder zu Stromschlägen kommen kann.

- Wenden Sie sich zwecks Inspektion und Wartung an Ihren Fachhändler.

HITACHI

SYSTÈME DE CLIMATISATION DE TYPE SPLIT

UNITÉ INTÉRIEURE/GROUPE EXTÉRIEUR



MODÈLE

RAK-25PSEW/RAC-25WSE
RAK-35PSEW/RAC-35WSE
RAK-50PSEW/RAC-50WSE
RAK-25PSES/RAC-25WSE
RAK-35PSES/RAC-35WSE
RAK-50PSES/RAC-50WSE

FRANÇAIS

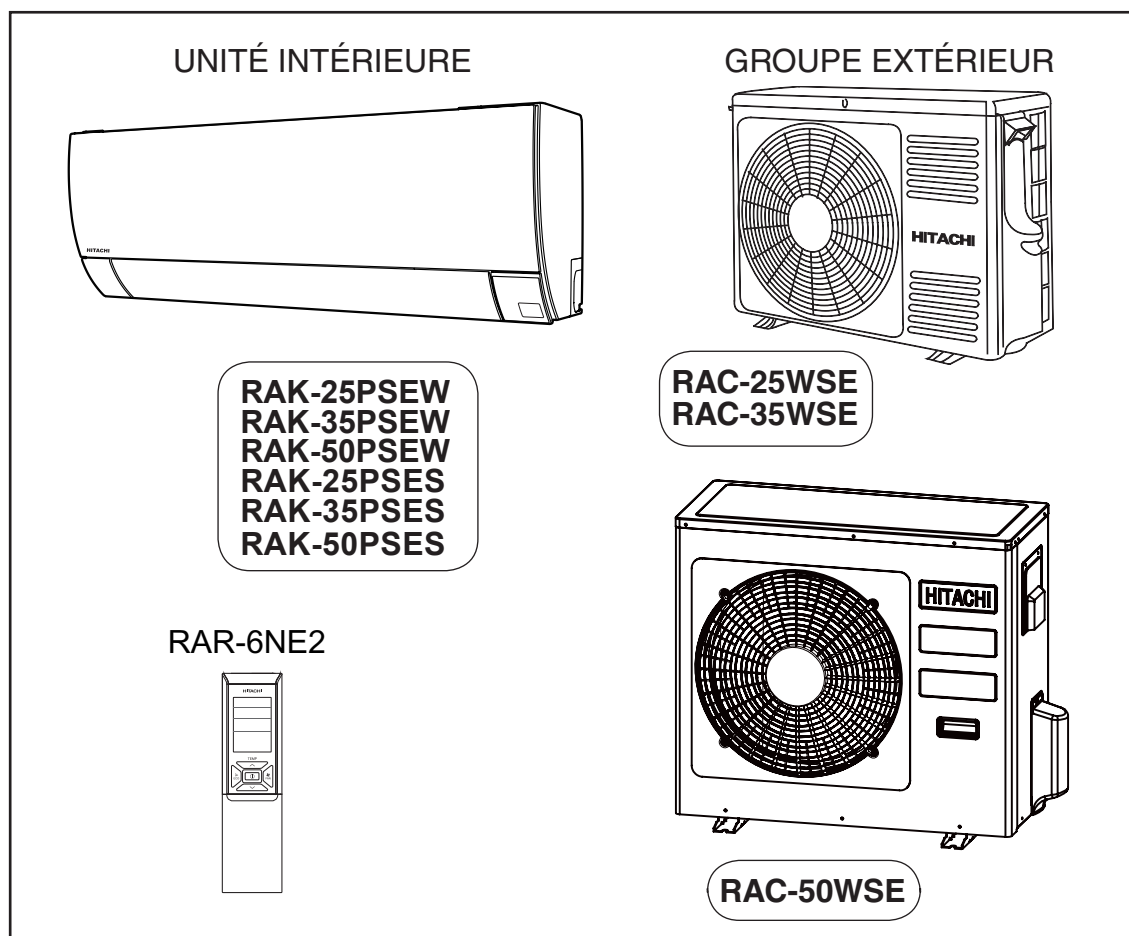

Mode d'emploi

Pages 37~54

Pour obtenir une efficacité optimale et garantir la fiabilité de fonctionnement de votre télécommande pendant de nombreuses années, veuillez lire attentivement et entièrement cette notice.

Ce climatiseur individuel est destiné exclusivement à un usage domestique.

Ne l'utilisez pas pour la conservation des aliments, pour des animaux, plantes, machines de précision, œuvres d'art, un usage médical, etc.

CONSIGNES DE SÉCURITÉ

	Veuillez lire attentivement les consignes de sécurité avant de mettre en service l'appareil afin de l'utiliser correctement.		Cet appareil fonctionne avec du R32
--	--	--	-------------------------------------

- Portez une attention particulière aux mentions “**⚠ Avertissement**” et “**⚠ Attention**”. Les mentions "Avertissement" indiquent des points, qui s'ils ne sont pas strictement observés, peuvent entraîner la mort ou des blessures graves. Les mentions "Attention" indiquent des points qui peuvent entraîner de graves conséquences s'ils ne sont pas correctement observés. Veuillez observer impérativement toutes les consignes pour garantir votre sécurité.
- Les pictogrammes ont les significations indiquées ci-dessous. (Figurent ci-dessous des exemples de signalétique).

	Vérifiez que le fil de terre est connecté.		Le symbole affiché dans la figure indique une interdiction.
	Indique les instructions à suivre.		

- Veuillez garder ce manuel après lecture.

PRÉCAUTIONS À OBSERVER LORS DE L'INSTALLATION

⚠ AVERTISSEMENT	<ul style="list-style-type: none"> • Ne pas modifier l'appareil. Une fuite d'eau, une défaillance, un court-circuit ou un incendie peuvent résulter d'une modification que vous auriez effectuée. 		AVERTISSEMENT
	<ul style="list-style-type: none"> • Veuillez demander à notre représentant ou à un technicien qualifié d'installer votre appareil. Une fuite d'eau, un court-circuit ou un incendie peuvent se produire si vous effectuez vous-même l'installation. 		
	<ul style="list-style-type: none"> • Veuillez utiliser une ligne de mise à la terre. N'installez pas la ligne de mise à terre à proximité de canalisations d'eau ou de gaz, d'un paratonnerre ou de la ligne de mise à la terre d'un téléphone. Une mauvaise installation de la ligne de mise à la terre peut entraîner des décharges électriques ou un incendie. 		RACCORDEMENT DE LA LIGNE DE MISE À LA TERRE
	<ul style="list-style-type: none"> • Veuillez à utiliser la tuyauterie spécifiée pour le gaz réfrigérant R32. Sinon, il peut en résulter une rupture des tuyaux en cuivre ou une défaillance. • Lors de l'installation, du transport ou d'une réparation, n'utilisez pas de fluide frigorigène ne autre que celui indiqué sur le groupe extérieur (R32). L'utilisation d'autres fluides frigorigènes est susceptible d'entraîner des dysfonctionnements ou des dommages au niveau du groupe, mais aussi de provoquer des blessures. 		
⚠ ATTENTION	<ul style="list-style-type: none"> • Un disjoncteur doit être prévu, selon le lieu de montage de l'appareil. Sans disjoncteur, il existe un risque de décharge électrique. 		
	<ul style="list-style-type: none"> • N'installez pas l'unité à proximité d'une source de gaz inflammable. Si une fuite de gaz se produisait à proximité, le groupe extérieur risquerait de prendre feu. 		AVERTISSEMENT
	<ul style="list-style-type: none"> • Veuillez à bien installer le tuyau de vidange pour assurer une bonne évacuation de l'eau. • Assurez-vous d'utiliser une alimentation électrique de 220 V - 230 V monophasée. L'utilisation d'un autre type d'alimentation électrique peut entraîner une surchauffe des composants électriques et un incendie. 		AVERTISSEMENT

PRÉCAUTIONS À OBSERVER LORS DU DÉPLACEMENT OU DE L'ENTRETIEN

















⚠ AVERTISSEMENT	<ul style="list-style-type: none"> • Si une situation anormale survient (odeur de brûlé, par exemple), cessez d'utiliser l'unité et coupez le disjoncteur. Contactez votre installateur. Si vous continuez d'utiliser l'unité dans des conditions anormales, vous risquez de provoquer une panne, un court-circuit ou un incendie. 		
	<ul style="list-style-type: none"> • Veuillez contacter le revendeur ou distributeur pour l'entretien. Un entretien que vous auriez mal effectué vous-même peut entraîner des décharges électriques et un incendie. 		
	<ul style="list-style-type: none"> • Veuillez contacter le revendeur ou distributeur si vous souhaitez déposer et réinstaller l'appareil. Des décharges électriques ou un incendie peuvent se produire si vous effectuez vous-même et de manière non réglementaire la dépose et la réinstallation de l'appareil. 		

PRÉCAUTIONS À OBSERVER LORS DE L'UTILISATION

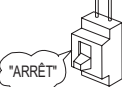
⚠ AVERTISSEMENT	<ul style="list-style-type: none"> • Pour votre santé, évitez l'exposition prolongée au flux d'air direct. 		AVERTISSEMENT
	<ul style="list-style-type: none"> • N'introduisez pas d'objets comme des tiges minces dans le panneau de la soufflante ou le côté aspiration, le ventilateur à haute vitesse à l'intérieur pouvant constituer un danger. 		
	<ul style="list-style-type: none"> • N'utilisez pas de conducteur comme un fil à fusible, ce qui pourrait causer un accident mortel. 		AVERTISSEMENT
	<ul style="list-style-type: none"> • En cas d'orage, débranchez la fiche électrique et mettez le disjoncteur hors circuit. 		
	<ul style="list-style-type: none"> • Des bombes aérosol ou d'autres combustibles ne doivent être approchés à moins d'un mètre des sorties d'air ou de l'unité intérieure et du groupe extérieur. La pression interne d'une bombe aérosol peut être augmentée par l'air chaud et une explosion peut se produire. 		AVERTISSEMENT



PRECAUTIONS DURING OPERATION

	<ul style="list-style-type: none"> L'appareil doit être utilisé selon les indications du fabricant et non pas pour d'autres usages. 	 AVERTISSEMENT
 ATTENTION À L'HUMIDITÉ	<ul style="list-style-type: none"> Ne pas manipuler l'appareil avec les mains mouillées, ce qui peut provoquer un accident mortel. 	
	<ul style="list-style-type: none"> Lors de l'utilisation de l'appareil avec des équipements de combustion, aérer régulièrement la pièce pour éviter le manque d'oxygène. 	  OBSERVER STRICTEMENT LES PRÉCAUTIONS
 AVERTISSEMENT	<ul style="list-style-type: none"> Ne pas diriger l'air frais diffusé par le climatiseur sur des appareils électroménagers chauffants, ce qui peut dégrader leur efficacité, comme dans le cas des bouilloires électriques, des fours, etc. 	
	<ul style="list-style-type: none"> Assurez-vous que le support de fixation à l'extérieur est stable, solide et résistant. En cas contraire, le groupe extérieur peut s'effondrer et entraîner un danger. 	 AVERTISSEMENT
 AVERTISSEMENT	<ul style="list-style-type: none"> Ne pas laver l'appareil avec de l'eau ni poser de récipient contenant de l'eau, comme un vase, sur l'unité intérieure. Une fuite électrique peut être présente et causer une électrocution. 	
	<ul style="list-style-type: none"> Ne pas poser de plantes directement en dessous du flux d'air, ce qui peut leur être défavorable. 	 AVERTISSEMENT
  "ARRÊT"	<ul style="list-style-type: none"> Veillez à arrêter l'appareil en utilisant la télécommande et à mettre hors circuit le disjoncteur pour le nettoyage, le ventilateur à haute vitesse l'intérieur de l'appareil pouvant constituer un risque. 	
 ATTENTION	<ul style="list-style-type: none"> Mettez le disjoncteur hors circuit si l'appareil ne doit pas être utilisé pendant une période de temps prolongée. 	 "ARRÊT"
 AVERTISSEMENT	<ul style="list-style-type: none"> Ne pas monter sur le groupe extérieur ni poser d'objets dessus. 	
	<ul style="list-style-type: none"> Lors de l'utilisation de l'appareil avec la porte et les fenêtres ouvertes (l'humidité ambiante est toujours au-dessus de 80%) et avec le volet d'air tourné vers le bas ou se déplaçant automatiquement pendant une période de temps prolongée, de l'eau se condensera sur le volet d'air et peut s'égoutter. Cela risque de détériorer vos meubles en les mouillant. Il est donc conseillé de ne pas continuer à utiliser l'appareil dans ces conditions pendant pour une période de temps prolongée. 	 AVERTISSEMENT
 AVERTISSEMENT	<ul style="list-style-type: none"> Lorsque la chaleur régnant dans la pièce dépasse la capacité de refroidissement ou de chauffage de l'appareil (par exemple, dans le cas où de nombreuses personnes entrent dans la pièce ou en cas d'utilisation d'un appareil de chauffage, etc.), la température programmée ne peut pas être atteinte. 	
	<ul style="list-style-type: none"> Le nettoyage de l'unité intérieure ne doit être effectué que par du personnel habilité pour cette intervention. Contactez le revendeur ou distributeur. L'utilisation de produits détergents ou équivalents du commerce peut abîmer les pièces en plastique ou boucher le tuyau de vidange, ce qui peut entraîner une fuite d'eau et un risque d'électrocution. 	 AVERTISSEMENT
 NE PAS TOUCHER	<ul style="list-style-type: none"> Ne pas toucher l'orifice de sortie d'air, la surface du fond ni les ailettes en aluminium du groupe extérieur. Vous pouvez vous blesser. 	
	<ul style="list-style-type: none"> Ne pas toucher le tuyau de réfrigérant ni la soupape de raccordement. Vous pouvez vous brûler. 	 NE PAS TOUCHER
	<ul style="list-style-type: none"> Cet appareil ne doit pas être manipulé par des enfants, ni des personnes souffrant d'un quelconque handicap physique, sensoriel ou mental, ou qui n'ont pas l'expérience ou les connaissances nécessaires, à moins qu'elles ne bénéficient d'une supervision ou des instructions appropriées. Il doit être interdit aux enfants de jouer avec l'appareil. 	

PLAGE DE FONCTIONNEMENT

Mode de fonctionnement	Refroidissement / Déshumidification	Chauffage
Température extérieure	-10 à 43 °C	-20 à 24 °C

NOM ET FONCTIONS DE CHAQUE PIÈCE

UNITÉ INTÉRIEURE

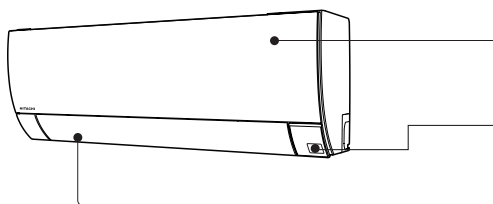

Panneau frontal
(Voir page 44)

Capteur ECO

Défecteur horizontal Défecteur vertical
(Sortie d'air)



Télécommande

Envoie un signal de fonctionnement à l'unité intérieure.
Permet de faire fonctionner l'appareil dans son ensemble.

GRUPE EXTÉRIEUR

RAC-25WSE
RAC-35WSE

Sortie d'air

Lorsque l'appareil fonctionne en mode chauffage, l'air évacué est frais et lorsque l'appareil fonctionne en mode refroidissement ou déshumidification, l'air évacué est chaud.

Tuyau de vidange

Évacue l'eau de l'unité intérieure vers le groupe extérieur pendant le fonctionnement en mode refroidissement ou déshumidification.

Tuyaux et câbles

Entrées d'air (à l'arrière et à gauche)

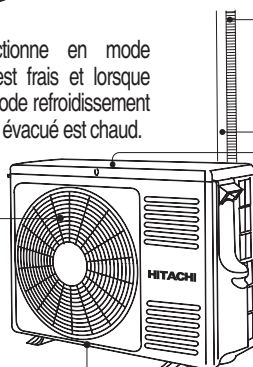

ORIFICE D'ÉVACUATION

RAC-50WSE

Sortie d'air

Lorsque l'appareil fonctionne en mode chauffage, l'air évacué est frais et lorsque l'appareil fonctionne en mode refroidissement ou déshumidification, l'air évacué est chaud.

Tuyau de vidange

Évacue l'eau de l'unité intérieure vers le groupe extérieur pendant le fonctionnement en mode refroidissement ou déshumidification.

Tuyaux et câbles

Entrées d'air (à l'arrière et à gauche)

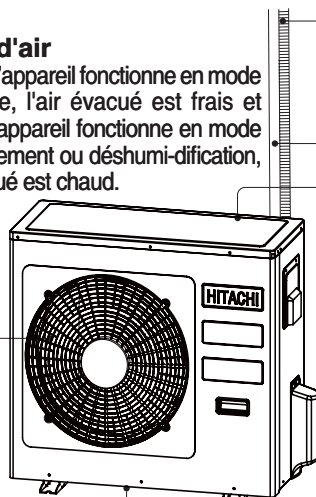

ORIFICE D'ÉVACUATION

À propos du groupe extérieur:

- Si "Stop" est sélectionné pendant le fonctionnement de l'unité intérieure, le ventilateur du groupe extérieur continue de fonctionner pendant 10 à 60 secondes pour refroidir les composants électriques.
- Lors du fonctionnement en mode chauffage, de la condensation ou de l'eau provenant du dégivrage s'écoule. Ne recouvrez pas l'orifice de vidange du groupe extérieur, sinon cette eau risque de geler dans la zone de refroidissement.
- En cas de fixation du groupe extérieur au plafond, installez la douille et le tuyau de vidange sur l'orifice de vidange et vidangez l'eau.

NOM DU MODÈLE ET DIMENSIONS

MODÈLE	LARGEUR (mm)	HAUTEUR (mm)	PROFONDEUR (mm)
RAK-25/35/50PSEW, RAK-25/35/50PSES	795	294	250
RAC-25/35WSE	792	600	299
RAC-50WSE	800	736	350

INDICATIONS DE L'UNITÉ INTÉRIEURE

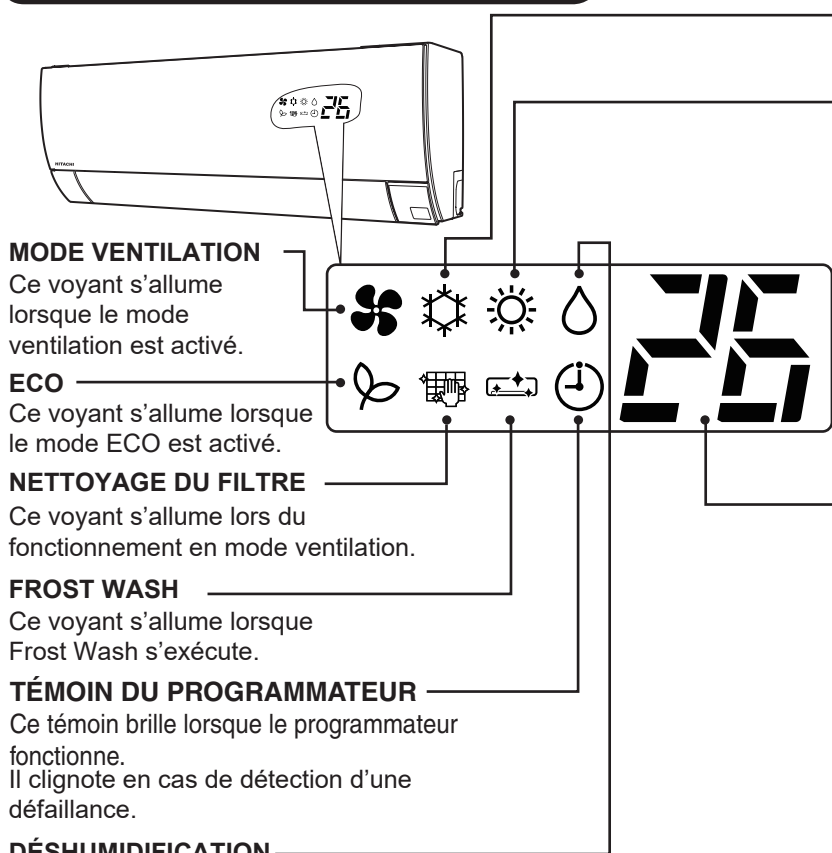

REFROIDISSEMENT

Ce voyant s'allume lors du refroidissement.

CHAUFFAGE

Ce voyant s'allume lors du fonctionnement en mode chauffage. Il clignote dans les cas suivants durant le chauffage.

(1) Pendant le préchauffage

Pendant 2-3 minutes environ après le démarrage.

(2) Pendant le dégivrage

Le dégivrage fonctionne environ une fois par heure lorsque du givre se forme sur l'échangeur thermique du groupe extérieur, pendant 5-10 minutes à chaque occurrence.

TEMP INTÉRIEURE

La température intérieure s'affiche sur l'unité intérieure durant le fonctionnement (plage d'affichage : 0 °C à 49 °C).

Le pictogramme «  » et le code d'erreur s'affichent de façon répétée lorsque le mode de panne est détecté sur l'unité intérieure.

Le pictogramme «  » et le code d'erreur s'affichent de façon répétée lorsque le mode de panne est détecté sur l'unité extérieure.

COMMUTATEUR TEMPORAIRE

Utilisez ce commutateur pour démarrer et arrêter l'appareil si la télécommande ne fonctionne pas.

- Lorsque vous appuyez sur le commutateur temporaire, l'appareil fonctionne en mode automatique.
- Si vous utilisez le commutateur temporaire après un redémarrage de l'appareil, ce dernier fonctionne en mode automatique.
- Le mode de refroidissement forcé démarre lorsque vous appuyez sur le commutateur temporaire pendant 5 secondes environ.

Ce mode de fonctionnement est autorisé uniquement pour les revendeurs. En tant qu'utilisateur, il vous est interdit.

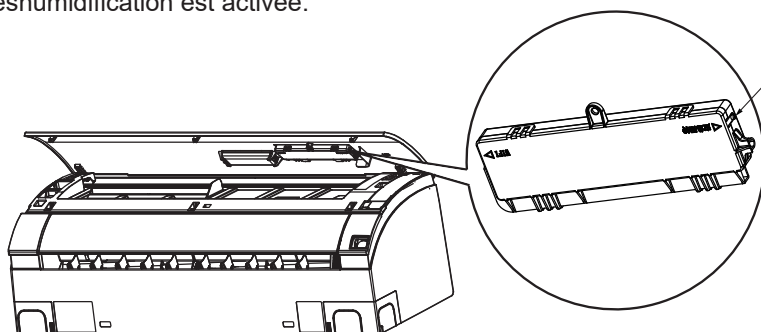

PANNEAU DE COMMANDES DE L'UNITÉ INTÉRIEURE / UNITÉ DE NETTOYAGE

Ouvrez le panneau avant pour accéder aux commandes. (Procédure d'ouverture du panneau avant, Voir page 44)

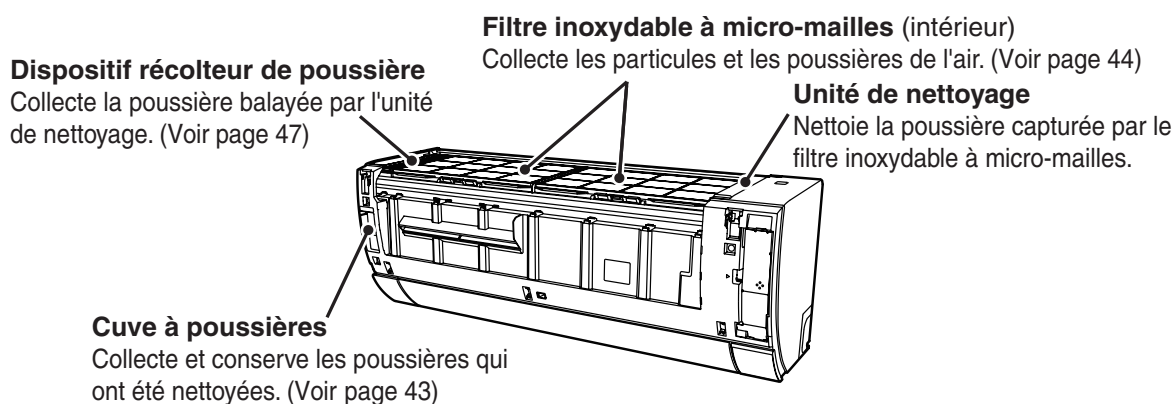

VÉRIFICATION DU FONCTIONNEMENT DE L'UNITÉ DE NETTOYAGE DU FILTRE

Vérifiez le fonctionnement après avoir mis l'alimentation sous tension.

Vérification du fonctionnement de l'unité de nettoyage du filtre

- Une fois que l'alimentation est sous tension (après activation du disjoncteur ou une panne secteur), l'unité de nettoyage effectue un cycle de mouvements arrière et avant.
- À ce moment, le témoin (NETTOYAGE DU FILTRE) est allumé.
- Un cycle de vérification du fonctionnement dure environ 8 minutes.
- Pendant la vérification de fonctionnement, l'unité fait tourner le ventilateur en maintenant le déflecteur d'air horizontal fermés.
- Si le témoin (NETTOYAGE DU FILTRE) clignote (illumination pendant 4 secondes/extinction pendant 1 seconde) après la vérification de fonctionnement, reportez-vous à la section « Dépannage », page 50.

Dispositif récolteur de poussière

Unité de nettoyage

À l'intérieur se trouve une languette de nettoyage du filtre.

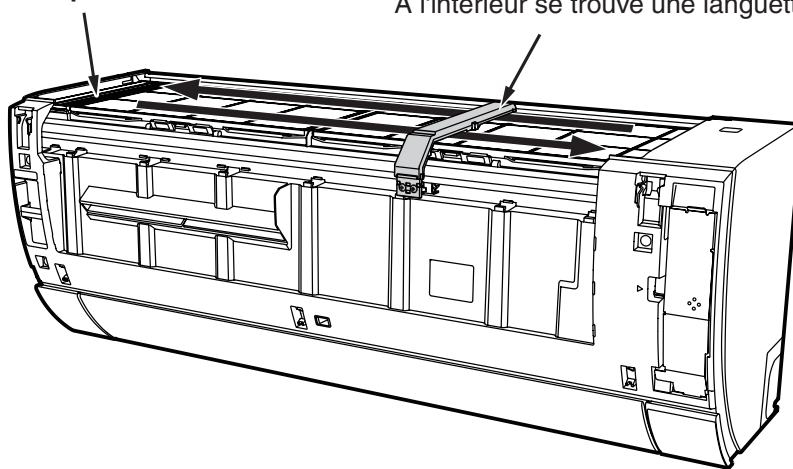

- Sur l'illustration, l'unité est représentée sans le panneau avant à des fins de référence uniquement.

ATTENTION

Pendant l'opération de nettoyage du filtre, ne placez pas les doigts ou autre dans la partie supérieure.

Cela risquerait de provoquer des blessures ou un dysfonctionnement.

MAINTENANCE

⚠ AVERTISSEMENT

- Avant de procéder au nettoyage, arrêtez l'unité à l'aide de la télécommande et coupez le disjoncteur.

⚠ ATTENTION

- Évitez tout contact avec l'eau en raison des risques d'électrocution.
- Pour nettoyer l'intérieur du climatiseur, contactez votre revendeur.
- Évitez d'utiliser un détergent pour nettoyer l'échangeur thermique de l'unité intérieure. Des dysfonctionnements pourraient se produire.
- Lorsque vous nettoyez l'échangeur thermique à l'aide d'un aspirateur, portez des gants pour éviter de vous blesser à cause des arêtes vives des ailettes.

Maintenance de la cuve à poussières

- **Aucune maintenance journalière n'est requise. Les quantités de poussières accumulées varient néanmoins en fonction de l'environnement dans lequel le climatiseur est utilisé. Vérifiez la quantité de poussières dans la cuve à poussières environ une fois tous les 0.5 ans et éliminez les poussières si nécessaire.**
- **Un type particulier de poussières peut s'accumuler sur la surface arrière du dispositif récolteur de poussière. Il est donc recommandé de nettoyer le dispositif récolteur en même temps que la cuve à poussières.**

Cuve à poussières

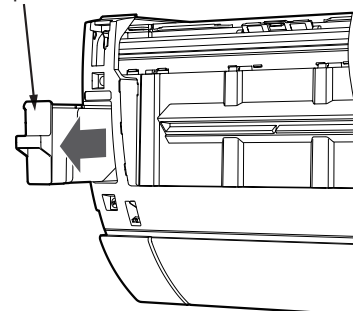

1 Arrêtez le fonctionnement à l'aide de la télécommande et coupez le disjoncteur.

2 Lavez la cuve à poussières à l'eau.

- Si des saletés sont incrustées, lavez la cuve à poussières avec de l'eau chaude à moins de 40°C.
- Après lavage, séchez à l'ombre.

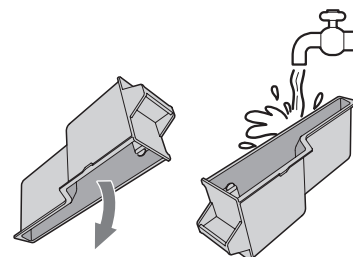

3 Allumez le disjoncteur.

MAINTENANCE (suite)

Maintenance du filtre inoxydable à micro-mailles

Aucune maintenance journalière n'est requise. Le filtre doit néanmoins être nettoyé si des saletés se sont accumulées à cause de l'environnement dans lequel le climatiseur est utilisé.

1 Arrêtez le fonctionnement à l'aide de la télécommande et coupez le disjoncteur.

2 Ouvrez le panneau avant.

- Tenez des deux mains la partie inférieure du panneau avant.
- Évitez d'ouvrir le panneau avant au-delà de l'angle maximal, car cela pourrait l'endommager.

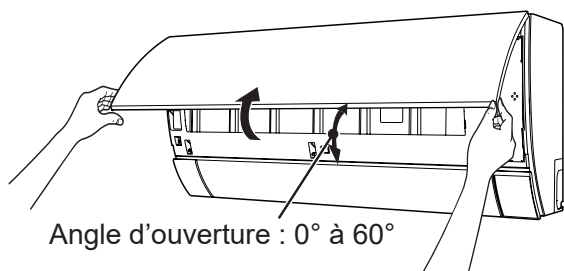

⚠ ATTENTION

- **N'ouvrez pas le panneau avant pendant le fonctionnement.**
Veillez à arrêter le fonctionnement avant d'ouvrir le panneau avant.

3 Après avoir retiré 1 vis à l'aide d'un tournevis court (L100, TYPE : PH2×38), retirez le boîtier d'affichage de la température (dans la direction illustrée si l'adaptateur Wi-Fi est installé).

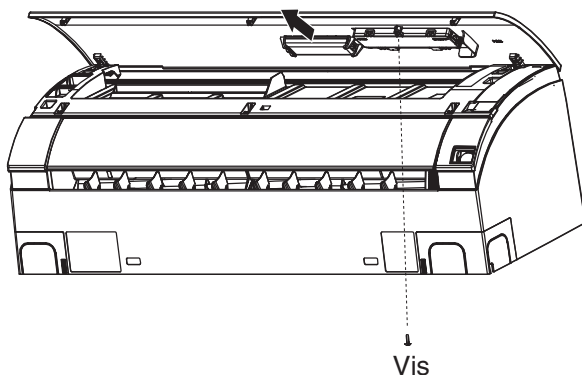

filtre inoxydable à micro-mailles

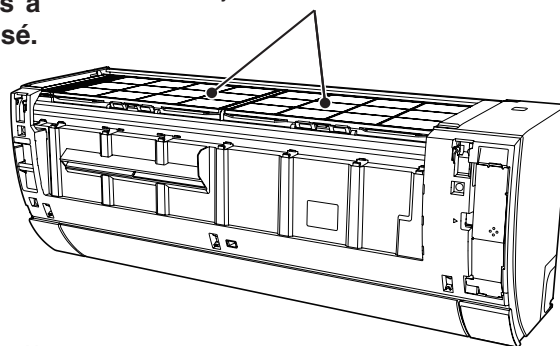

4 Retirez le panneau avant.

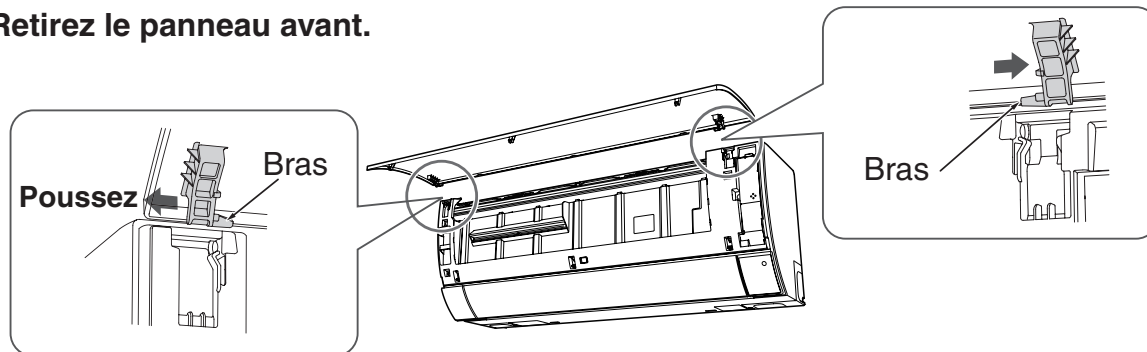

- 1 Poussez l'extrémité du bras droit vers l'extérieur pour libérer l'ergot.
- 2 Déplacez le bras gauche vers l'extérieur pour libérer l'ergot gauche, puis tirez le panneau vers vous.

5 Déposez le filtre inoxydable à micro-mailles.

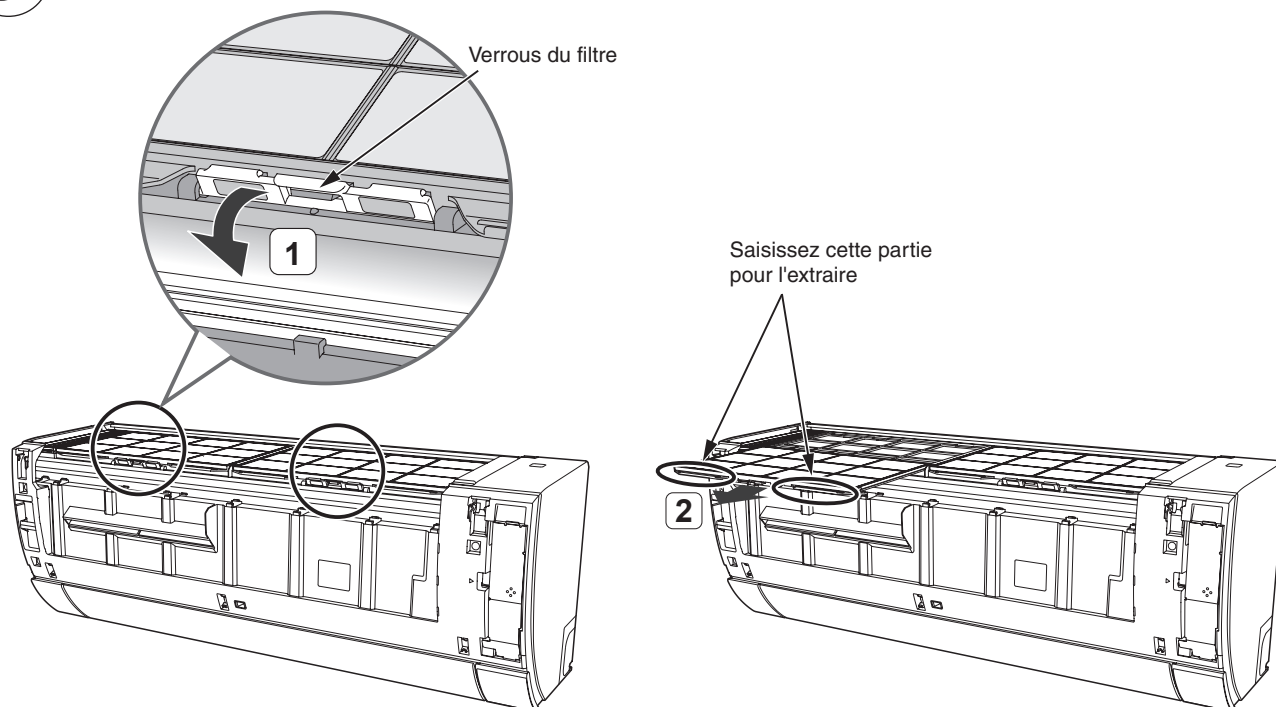

- Tirez les verrous des filtres vers l'avant dans la direction illustrée.

- Soulevez légèrement le filtre inoxydable à micro-mailles et tirez-le vers vous pour l'extraire.

6 Lavez à l'eau.

- Si le filtre inoxydable à micro-mailles est fortement encrassé, lavez le filtre avec du détergent neutre, rincez-le correctement à l'eau, puis faites-le sécher à l'ombre.

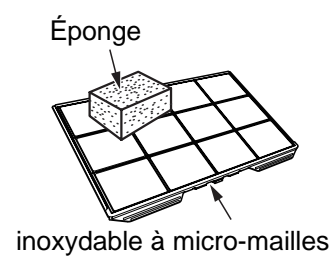

Maintenance du filtre inoxydable à micro-mailles (suite)

7 Fixez le filtre inoxydable à micro-mailles.

- Alignez le filtre sur la face supérieure de l'unité intérieure, puis faites-le glisser en l'enfonçant. (Les filtres gauche et droit possèdent la même forme.)
- Serrez les verrous des filtres gauche et droit dans la direction indiquée.

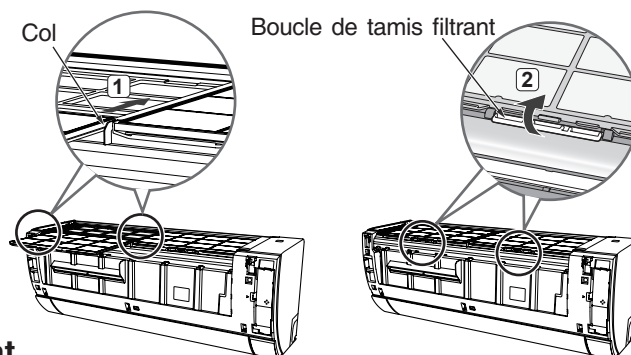

8 Fixez le panneau avant.

- 1 Insérez dans le trou l'axe du bras gauche le long du cran de l'unité.
- 2 Insérez fermement dans le trou l'axe du bras droit le long du cran de l'unité.
- 3 Assurez-vous que le panneau avant est fermement fixé.
- 4 Fixez le boîtier d'affichage de la température et l'adaptateur Wi-Fi.

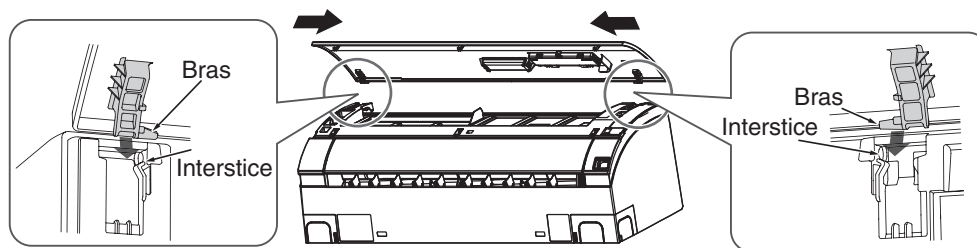

9 Fermez le panneau avant.

- Tirez vers le bas.
Poussez d'abord les deux extrémités du panneau avant, puis son centre jusqu'à ce que vous entendiez un déclic.

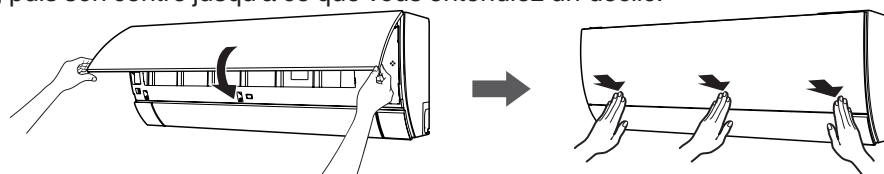

⚠ ATTENTION

- Si le panneau avant est desserré, il peut se détacher et tomber.
- Lorsque vous ouvrez le panneau avant vers le haut, n'exercez pas une force excessive. Si le panneau avant se détache, cela peut provoquer un dysfonctionnement.

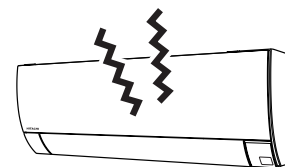

10 Allumez le disjoncteur.

⚠ ATTENTION

- Une installation non correcte du filtre inoxydable à micro-mailles pourrait provoquer un dysfonctionnement. Le filtre pourrait ne pas être nettoyé correctement et le témoin (NETTOYAGE DU FILTRE) pourrait clignoter.
- N'utilisez pas le climatiseur sans le filtre inoxydable à micro-mailles.
De la poussière pénètre dans l'ouverture de l'échangeur thermique ainsi qu'à l'intérieur de l'appareil et peut entraîner l'émission d'une odeur désagréable au niveau de l'échangeur thermique, voire provoquer un dysfonctionnement.
- Lorsque vous déposez et installez le filtre inoxydable à micro-mailles, faites particulièrement attention à l'ailette de l'échangeur thermique afin d'éviter de vous couper la main.

MAINTENANCE (suite)

Maintenance du dispositif récolteur de poussière

Aucune maintenance journalière n'est requise. Le dispositif récolteur de poussière doit néanmoins être nettoyé si des saletés se sont accumulées à cause de l'environnement dans lequel le climatiseur est utilisé.

Un type particulier de poussières peut ne pas être récolté dans la cuve à poussières et s'accumuler sur la surface arrière du dispositif récolteur de poussière. Nous vous recommandons de vérifier la quantité de poussières dans le dispositif récolteur environ une fois tous les 0.5 ans et de nettoyer celui-ci si nécessaire.

1 Arrêtez le fonctionnement à l'aide de la télécommande et coupez le disjoncteur.

2 Retirez le panneau avant.

(Reportez-vous à la page 45 pour connaître la procédure de retrait du panneau avant)

3 Retirez le dispositif récolteur de poussière.

- Retirez le dispositif récolteur de poussière comme illustré à l'aide des flèches.
- Si de la poussière s'est accumulée à l'intérieur du dispositif récolteur de poussière, éliminez-la à l'aide d'un aspirateur.

4 Lavez à l'eau.

- Veuillez laver à l'eau.
- Si des saletés sont incrustées, lavez le dispositif avec un détergent doux et de l'eau chaude à moins de 40°C.
- Séchez complètement à l'ombre.

5 Fixez le dispositif récolteur de poussière.

- Tenez le dispositif récolteur de poussière de manière à ce que la partie de la face supérieure qui comprend le levier soit orientée vers vous. Insérez et poussez le dispositif récolteur de poussière dans le sens de la flèche jusqu'à ce qu'il émette un déclic.

6 Fixez le panneau avant.

(Reportez-vous à la page 46 pour connaître la procédure de fixation du panneau avant)

7 Allumez le disjoncteur.

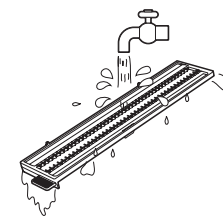
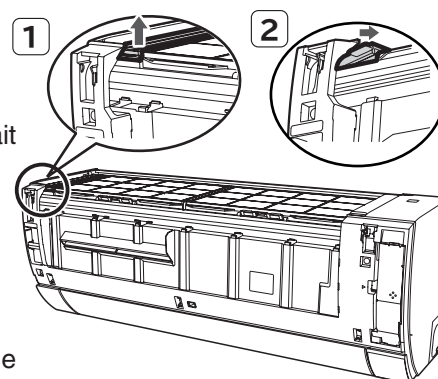

Maintenez le dispositif récolteur de poussière de la façade.

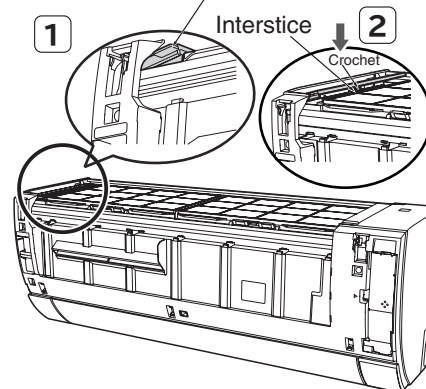

ATTENTION

Une installation non correcte du dispositif récolteur de poussière pourrait provoquer un dysfonctionnement. Le filtre pourrait ne pas être nettoyé correctement et le témoin (NETTOYAGE DU FILTRE) pourrait clignoter.

DESCRIPTION DU MÉCANISME DE FONCTIONNEMENT

NOMS ET FONCTIONS DE CHAQUE PIÈCE (Voir page 40)

Puissance calorifique

- Ce climatiseur utilise un système de pompe à chaleur qui absorbe la chaleur extérieure et la fait rentrer dans une pièce pour la chauffer. Si la température ambiante baisse, la puissance calorifique baisse en conséquence. Dans une telle situation, le l'onduleur travaillent à l'augmentation du nombre de tours par minute du compresseur pour empêcher la diminution de la puissance calorifique de l'unité. Si les performances calorifiques de l'unité restent insuffisantes, d'autres appareils de chauffage doivent être utilisés afin d'augmenter les performances de cette unité.
- Le climatiseur est conçu pour chauffer une pièce entière ; par conséquent, cela peut prendre un certain temps avant que vous ne ressentiez la chaleur. L'utilisation du programmateur est recommandé pour effectuer un préchauffage efficace afin d'atteindre la température recherchée à l'heure souhaitée.
- Lorsque la température extérieure diminue et que l'humidité reste élevée, de la condensation se forme sur l'échangeur thermique du groupe extérieur et le rendement énergétique peut être affecté si cette condensation n'est pas éliminée. Pour éviter ce problème, le climatiseur élimine automatiquement la condensation. Pendant ce temps, l'opération de chauffage est interrompue et ne reprend généralement qu'après 5-10 minutes (20 minutes maximum).

Capacités de refroidissement, déshumidification

- Si la chaleur présente dans une pièce dépasse la capacité de refroidissement de l'unité (par exemple, si de nombreuses personnes se trouvent dans la pièce ou si d'autres appareils de chauffage sont utilisés), il se peut que la température de consigne ne puisse pas être atteinte.
- La température de consigne peut ne pas être atteinte si une source de chaleur ou une humidité supérieure à la capacité de déshumidification du climatiseur est présente dans la pièce.

✘ Une tuyauterie trop longue peut diminuer les performances de chauffage/refroidissement.

ATTENTION

N'utilisez pas de poêle ou tout autre appareil à forte température à proximité de l'unité intérieure.



INFORMATION CONCERNANT LE FLUIDE FRIGORIGÈNE

MODÈLE	Fluide frigorigène(kg)	GWP	t CO2 eq.
RAC-25WSE RAC-35WSE	R32:0.980	675	0.662
RAC-50WSE	R32:1.240	675	0.837

CONSEILS POUR UNE UTILISATION OPTIMALE

1. Pour votre bien-être et votre budget, choisissez une température moyenne pour votre pièce.

- Une température de refroidissement ou de chauffage trop élevée risque de nuire à votre santé. Cela risque également de faire exploser votre facture d'électricité.
- Fermez les rideaux ou les stores pour empêcher les déperditions de chaleur et pour optimiser la consommation électrique.

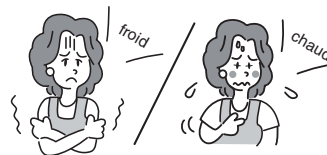

2. Ouvrez régulièrement portes et fenêtres pour aérer la pièce.

⚠ ATTENTION

Vérifiez que la pièce est suffisamment ventilée lorsque vous utilisez le climatiseur avec d'autres appareils de chauffage.



3. Utilisez efficacement le programmateur avant d'aller vous coucher.



4. N'utilisez jamais les moyens suivants pour nettoyer l'unité intérieure ou le groupe extérieur :

- Les produits à base de benzine, de diluant et abrasifs risquent d'endommager les surfaces en plastique et les revêtements.
- Une eau chaude dont la température excède 40°C risque de contracter le filtre et de déformer les éléments en plastique.



5. N'obstruez pas les entrées et sorties d'air.

- N'obstruez pas les sorties et les entrées d'air de l'unité intérieure et du groupe extérieur avec des rideaux ou autres objets car cela pourrait nuire aux performances du climatiseur et entraîner des dysfonctionnements.

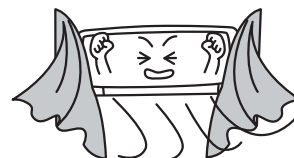

DÉPANNAGE

OPÉRATION DE NETTOYAGE DU FILTRE

Le nettoyage du filtre est réalisé une fois que l'alimentation est sous tension (après activation du disjoncteur ou une panne secteur)	<ul style="list-style-type: none">• Cela concerne la vérification du fonctionnement de l'unité de nettoyage du filtre.
L'opération de nettoyage du filtre ne démarre pas (Le témoin (NETTOYAGE DU FILTRE) clignote)	<ul style="list-style-type: none">• Pendant l'opération de nettoyage du filtre ou dans les 5 minutes qui suivent la fin du nettoyage, cette opération ne peut pas être redémarrée afin de protéger l'appareil. (Le témoin (NETTOYAGE DU FILTRE) brille pendant 1 seconde/s'éteint pendant 1 seconde, durant 10 secondes)
	<ul style="list-style-type: none">• La fonction « Opération de nettoyage du filtre interdite » est-elle activée ? Réactivez l'opération de nettoyage du filtre.
	<p>Le filtre inoxydable à micro-maillles et le dispositif récolteur de poussière sont-ils correctement installés ? (Le témoin (NETTOYAGE DU FILTRE) brille pendant 4 secondes/s'éteint pendant 1 seconde)</p> <ul style="list-style-type: none">• Le nettoyage du filtre n'est pas réalisé si le fonctionnement du climatiseur est arrêté par le programmeur de veille ou la fonction d'arrêt par programmeur. Cependant, si le fonctionnement du climatiseur est systématiquement arrêté par le programmeur de veille ou la fonction d'arrêt par programmeur, le filtre sera nettoyé environ une fois par semaine.
Du bruit est généré pendant le nettoyage du filtre	<ul style="list-style-type: none">• L'entraînement de l'unité de nettoyage génère un bruit de moteur qui ronronne.• Un bruit de balayage est généré quand l'unité de nettoyage balaie la poussière.
L'unité de nettoyage s'arrête à mi-chemin	<ul style="list-style-type: none">• Le filtre inoxydable à micro-maillles et le dispositif récolteur de poussière sont-ils correctement installés ? (Le témoin (NETTOYAGE DU FILTRE) brille pendant 4 secondes/s'éteint pendant 1 seconde)
Le filtre inoxydable à micro-maillles est toujours sale	<ul style="list-style-type: none">• Il se peut que le filtre ne soit pas nettoyé uniformément en fonction de l'environnement dans lequel le climatiseur est utilisé. Pour résoudre ce problème, nettoyez le filtre inoxydable à micro-maillles.
	<ul style="list-style-type: none">• Selon la quantité de poussières, il se peut que le filtre inoxydable à micro-maillles ne soit pas complètement nettoyé par le nettoyage manuel que vous réalisez au moment qui vous convient lorsque l'opération de nettoyage du filtre est interdite.

DÉPANNAGE (suite)

VÉRIFIEZ LES POINTS SUIVANTS AVANT DE FAIRE APPEL AU SERVICE APRÈS-VENTE

Réception du signal impossible (L'écran de la télécommande est sombre ou vide)	• Les piles doivent-elles être remplacées ?
	• La polarité des nouvelles piles est-elle correcte ?
Le fonctionnement ne démarre pas	• Le fusible n'est-il pas grillé ou le disjoncteur n'est-il pas déclenché ?
	• Y a-t-il eu une panne secteur ? (Après une panne secteur, l'appareil reste au repos.)
Le refroidissement est insuffisant Le chauffage est insuffisant	• Le filtre inoxydable à micro-maillles n'est-il pas encrassé ?
	• La température est-elle correctement réglée ?
	• Le déflecteur d'air horizontal est-il réglé sur la position appropriée au mode de fonctionnement sélectionné ?
	• Les entrées et sorties d'air de l'unité intérieure et du groupe extérieur sont-elles obstruées ?
Le voyant (NETTOYAGE DU FILTRE) clignote	• La vitesse de ventilation est-elle réglée sur LOW (Lent) ou SILENT (Silencieux) ?
	• Vérifiez « l'opération de nettoyage du filtre ».



FRANÇAIS

FONCTIONNEMENT DE FROST WASH

Frost wash ne se met pas en marche	Le frost wash se déclenche automatiquement après 42 heures de fonctionnement et une utilisation continue de 30 minutes puis arrêté.
	Le Frost Wash n'est pas possible lorsque la température extérieure est inférieure à environ 1 degré Celsius ou supérieure à 43 degrés Celsius. Le Frost wash n'est pas possible lorsque l'humidité de la salle est d'environ 30 % ou moins ou encore d'environ 70 % ou plus. Lorsque « FROST WASH » est mis en arrêt à l'aide de la télécommande, le nettoyage n'est pas possible lorsque la température ambiante est inférieure d'environ 10 degrés Celsius ou supérieure d'environ 32 degrés Celsius.
	Ne passe pas à « FROST WASH » en mode manuel ?
	Se produit-il après « veille » et « pause » ? → L'intervalle de « FROST WASH » automatique devient plus long. Veuillez faire fonctionner « FROST WASH » en mode manuel à l'aide de la télécommande.
	Moins de 60 minutes après la fin du cycle de « FROST WASH », « FROST WASH » ne se déclenche pas pour protéger le produit.
Bruit survenu pendant le fonctionnement de Frost wash	Ces bruits le travail des matériaux composant l'unité intérieure due à la variation de température des ailettes de l'échangeur est givré et dégivré.
 (FROST WASH) le voyant clignote	Si le voyant clignote pendant 10 secondes cela veut dire: Que « FROST WASH » ne peut pas fonctionner lorsqu'on utilise la télécommande. <ul style="list-style-type: none"> · Le climatiseur fonctionne · La température de l'air extérieur, la température ambiante et l'humidité ambiante ne sont pas appropriées pour « FROST WASH » · Cela ne fait pas plus de 60 minutes depuis la fin de « FROST WASH »
	Si le voyant s'allume pendant 4 secondes et s'éteint 1 seconde pendant 15 secondes d'affilée C'est que le « FROST WASH » n'a pas été utilisé pendant longtemps. → Utilisez la télécommande pour faire fonctionner le « FROST WASH ».

DÉPANNAGE (suite)

LES SITUATIONS SUIVANTES N'INDIQUENT PAS UN DYSFONCTIONNEMENT

Odeurs	Elles sont dues aux odeurs et aux particules de fumée, d'aliments, de cosmétiques, etc. dans l'air de la pièce. Celles-ci sont captées et soufflées de nouveau dans la pièce.
En mode chauffage, Le voyant ☀ (CHAUFFAGE) clignote	Indique que le préchauffage ou le dégivrage est en cours
 (NETTOYAGE DU FILTRE),  (FROST WASH), Témoins allumés après les opérations	Indique que le nettoyage du filtre ou l'opération Frost Wash est en cours.
Sifflements ou pétilllements	Bruit du fluide frigorigène dans le tuyau ou d'une vanne lors du réglage du débit.
Grincements	Bruits générés lors de l'expansion ou de la contraction de l'unité en raison de changements de température.
Bruissements	Bruits générés lors du changement du nombre de tours par minute du ventilateur de l'unité interne, par exemple aux heures de début de fonctionnement.
Cliquetis	Bruit de la vanne motorisée lors de la mise sous tension de l'unité.
Changements de bruit de fonctionnement	Bruit de fonctionnement dû aux variations de puissance en fonction des changements de température de la pièce.
Émission de brume	La brume est générée lorsque l'air présent dans la pièce est brusquement refroidi par l'air conditionné.
Vapeur émise par le groupe extérieur	L'eau générée pendant le dégivrage s'évapore et de la vapeur est émise.
Le groupe extérieur continue à fonctionner après son arrêt et le témoin ☀ (CHAUFFAGE) clignote	Le dégivrage automatique est activé (lorsque le chauffage est arrêté, le micro-ordinateur vérifie le givre accumulé dans le groupe extérieur et ordonne un dégivrage automatique le cas échéant).
La température de consigne est impossible à atteindre	Selon le nombre de personnes présentes dans la pièce et les conditions de la pièce, la température ambiante réelle peut différer légèrement de celle réglée via la télécommande.

DÉPANNAGE (suite)

CONTACTEZ IMMÉDIATEMENT VOTRE REVENDEUR EN PRÉSENCE D'UNE DES SITUATIONS SUIVANTES

Si un problème ou un des phénomènes énumérés ci-dessous persiste après avoir effectué les vérifications conformément aux procédures de dépannage décrites à la page 50-52 débranchez la fiche d'alimentation de la prise (ou coupez le disjoncteur) et contactez immédiatement votre revendeur.

- Le disjoncteur se coupe ou le fusible grille souvent.
- Le changement de fonction n'est pas stable.
- Un corps étranger ou de l'eau a pénétré accidentellement à l'intérieur de l'unité.
- Le câble d'alimentation est trop chaud ou son isolation est déchirée ou défectueuse.
- Le voyant ☺ (TIMER) sur l'écran de l'unité intérieure clignote.

SI VOUS ENVISAGEZ DE NE PAS UTILISER L'UNITÉ PENDANT UNE PÉRIODE PROLONGÉE (PLUS DE 1 MOIS), SUIVEZ LES ÉTAPES DE MAINTENANCE CI-DESSOUS

1 Séchez l'intérieur de l'unité intérieure.

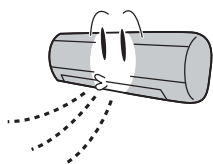

- Par temps ensoleillé, exécutez l'opération faites fonctionner le ventilateur pendant une demi-journée environ. Des moisissures peuvent se développer rapidement si le climatiseur n'est pas utilisé pendant une période prolongée et que de l'humidité persiste à l'intérieur de l'appareil.

2 Coupez le disjoncteur.

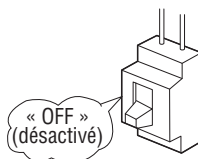



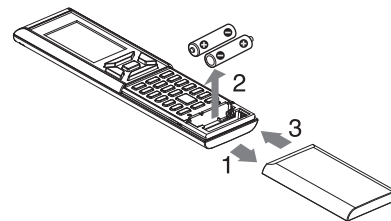

3 Retirez les piles de la télécommande.

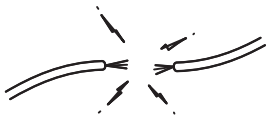

INSPECTION PÉRIODIQUE

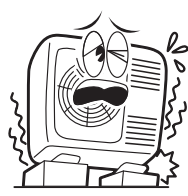
INSPECTEZ LES POINTS SUIVANTS TOUS LES SIX MOIS OU TOUS LES ANS. CONTACTEZ VOTRE REVENDEUR SI VOUS AVEZ BESOIN D'AIDE.

	 AVERTISSEMENT	<p>La ligne de terre de l'unité est-elle correctement raccordée ?</p> <p>Assurez-vous que la ligne de terre est correctement raccordée.</p> <ul style="list-style-type: none">• Si la ligne de terre est déconnectée ou défectueuse, cela peut entraîner un dysfonctionnement ou un risque d'électrocution.
	 AVERTISSEMENT	<p>Le support de montage est-il stable ?</p> <p>Vérifiez si le support de montage présente des traces excessives de rouille ou si le groupe extérieur s'est incliné ou est devenu instable.</p> <ul style="list-style-type: none">• L'effondrement ou la chute du groupe extérieur peut provoquer des blessures.

INSPECTION ET MAINTENANCE

Le climatiseur est conçu pour nettoyer automatiquement le filtre afin de maintenir l'intérieur de l'appareil propre.

L'intérieur du climatiseur peut néanmoins s'encrasser et altérer les performances de la climatisation après quelques années d'utilisation de l'appareil.

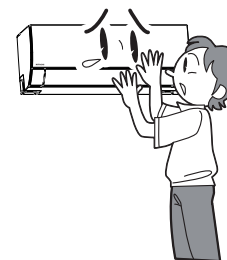

ATTENTION

Outre la maintenance, inspectez aussi l'appareil

Des dépôts de poussières à l'intérieur de l'unité intérieure peuvent entraver l'évacuation de l'eau déshumidifiée et provoquer des gouttes d'eau.

- En plus du nettoyage ordinaire, nous vous recommandons de procéder à l'inspection de maintenance.

Confiez l'inspection de maintenance à votre revendeur

L'inspection de maintenance nécessite une expertise technique. L'utilisation d'agent de nettoyage disponible dans le commerce peut fissurer les pièces en résine et entraver l'évacuation, ce qui pourrait provoquer des gouttes d'eau et une électrocution.

- Confiez l'inspection et la maintenance à votre revendeur.

HITACHI

CONDIZIONATORE D'ARIA MODELLO SPLIT

UNITÀ INTERNA/UNITÀ ESTERNA



MODELLO

RAK-25PSEW/RAC-25WSE
RAK-35PSEW/RAC-35WSE
RAK-50PSEW/RAC-50WSE
RAK-25PSES/RAC-25WSE
RAK-35PSES/RAC-35WSE
RAK-50PSES/RAC-50WSE

ITALIANO

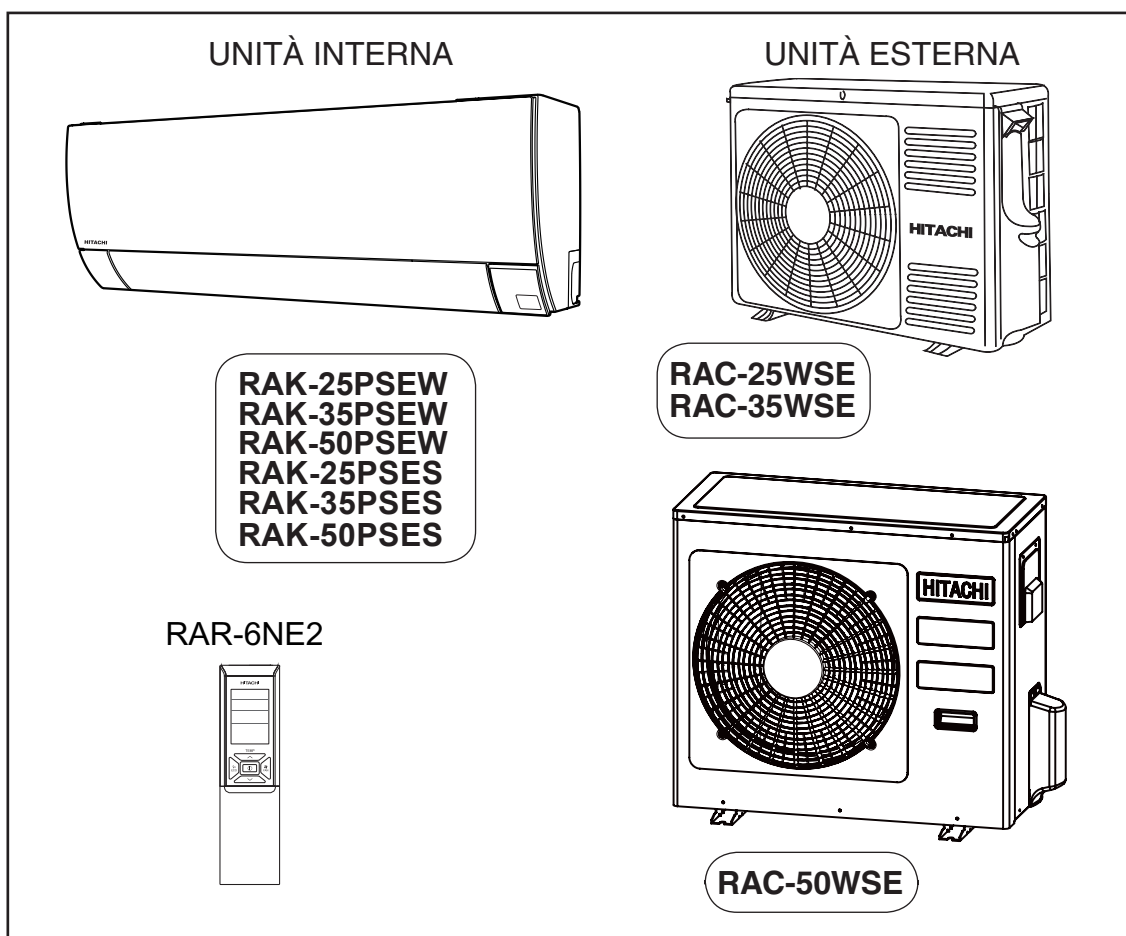

Manuale di istruzioni

Pagina 55~72

Per ottenere il massimo delle prestazioni e garantire un utilizzo sicuro per anni, leggere questo manuale di istruzioni nella sua integrità.

Questo condizionatore d'aria è destinato a essere utilizzato solo per i consumatori.
Non utilizzarlo per la conservazione di alimenti, animali, piante, macchine di precisione, lavori artigianali, medicinali o altro.

PRECAUZIONI DI SICUREZZA



Per assicurare un utilizzo corretto dell'unità, leggere attentamente le "Precauzioni di sicurezza" prima di avviare l'apparecchio.



Il dispositivo contiene R32

- Prestare particolare attenzione ai segnali di "⚠ **Avvertenza**" e "⚠ **Attenzione**". La sezione "Avvertenza" contiene istruzioni che, se non strettamente osservate, possono causare il decesso o lesioni di grave entità. La sezione "Attenzione" contiene istruzioni che, se non strettamente osservate, possono causare gravi conseguenze. Per un utilizzo sicuro, osservare attentamente tutte le istruzioni.
- I simboli hanno i seguenti significati. (Seguono esempi di simboli.)



Assicurarsi di collegare la linea di terra.



Il segnale nella figura indica una proibizione.



Indica le istruzioni da seguire.

- Conservare il manuale dopo averlo letto con cura.

PRECAUZIONI DURANTE L'INSTALLAZIONE

AVVERTENZA	<ul style="list-style-type: none"> • Non riassemblare l'unità. Se si riasmonta l'unità da soli potrebbero verificarsi perdite d'acqua, guasti, cortocircuiti o incendi. 	PROIBIZIONE
	<ul style="list-style-type: none"> • Per l'installazione dell'unità, richiedere l'intervento dell'agente di vendita o di un tecnico specializzato. Se si installa l'unità da soli potrebbero verificarsi perdite d'acqua, guasti, cortocircuiti o incendi. 	
AVVERTENZA	<ul style="list-style-type: none"> • Utilizzare la linea di terra. Non posizionare la linea di terra accanto a tubature dell'acqua o del gas, fili della luce o linea telefonica. Una errata installazione della linea di terra potrebbe causare scosse elettriche. 	COLLEGARE LINEA DI MESSA A TERRA
	<ul style="list-style-type: none"> • Assicurarsi di utilizzare il set di tubi corretto per R32. In caso contrario, si potrebbero verificare la rottura dei tubi di rame o guasti. • Non utilizzare refrigeranti diversi da quello indicato nell'unità esterna (R32) durante le procedure di installazione, trasferimento o riparazione. L'utilizzo di altri refrigeranti potrebbe causare danni all'unità e alle persone. 	
	<ul style="list-style-type: none"> • In base al luogo di installazione dell'unità, è necessario installare un interruttore di circuito. In assenza di un interruttore di circuito sussiste il pericolo di scossa elettrica. 	PROIBIZIONE
ATTENZIONE	<ul style="list-style-type: none"> • Non installare accanto a fonti di gas infiammabile. L'unità esterna potrebbe incendiarsi in presenza di perdite di gas infiammabili. 	PROIBIZIONE
	<ul style="list-style-type: none"> • Assicurare un flusso regolare d'acqua durante l'installazione del flessibile di drenaggio. • Assicurarsi che venga utilizzata una fonte d'alimentazione da 220V-230V monofase. Altrimenti può verificarsi surriscaldamento ai componenti elettrici, provocando un incendio. 	PROIBIZIONE

PRECAUZIONI DURANTE LO SPOSTAMENTO O LA MANUTENZIONE















AVVERTENZA	<ul style="list-style-type: none"> • Nel caso in cui si verificano situazioni anomale, ad esempio odore di bruciato, arrestare l'unità e l'interruttore di circuito. Contattare l'agente di zona. Se si continua ad utilizzare l'unità in presenza di situazioni anomale, si potrebbero verificare guasti, cortocircuiti o incendi. 	"SPENTO"
	<ul style="list-style-type: none"> • Per la manutenzione, contattare l'agente di zona. La manutenzione eseguita impropriamente dall'utente potrebbe causare scosse elettriche e incendi. 	
	<ul style="list-style-type: none"> • Se si desidera rimuovere e installare nuovamente l'unità, contattare l'agente di zona. La rimozione e reinstallazione eseguita impropriamente dall'utente potrebbe causare scosse elettriche o incendi. 	

PRECAUZIONI DURANTE IL FUNZIONAMENTO

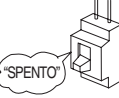
AVVERTENZA	<ul style="list-style-type: none"> • Evitare un'esposizione prolungata diretta al flusso di aria che potrebbe essere dannosa per la salute. 	PROIBIZIONE
	PROIBIZIONE <ul style="list-style-type: none"> • Non inserire oggetti appuntiti tipo filo di ferro nel pannello di ventilazione e aspirazione in quanto l'alta velocità della ventola interna può causare situazioni di pericolo. 	
	<ul style="list-style-type: none"> • Non utilizzare materiale conduttore come fusibili poiché potrebbe comportare incidenti mortali. 	PROIBIZIONE
	PROIBIZIONE <ul style="list-style-type: none"> • In caso di temporale, scollegare e spegnere l'interruttore di circuito. 	
	<ul style="list-style-type: none"> • Non collocare bombolette spray e altri combustibili entro una distanza di un metro dalle uscite dell'aria delle unità interne ed esterne. La pressione interna delle bombolette spray può aumentare a contatto con l'aria calda e provocarne l'esplosione. 	PROIBIZIONE



PRECAUTIONS DURING OPERATION

	<ul style="list-style-type: none"> Il prodotto deve essere utilizzato esclusivamente secondo le istruzioni del produttore. 	 PROIBIZIONE
 NON BAGNARE	<ul style="list-style-type: none"> Non maneggiare l'unità con le mani umide. Tale operazione potrebbe causare incidenti mortali. 	
	<ul style="list-style-type: none"> Durante il funzionamento dell'unità con apparecchiature a combustione, ventilare regolarmente la stanza per evitare un'insufficienza di ossigeno. 	 OSSERVARE RIGOROSAMENTE LE PRECAUZIONI
 PROIBIZIONE	<ul style="list-style-type: none"> Non direzionare l'aria fredda che fuoriesce dal pannello del condizionatore verso elettrodomestici che producono calore, quali bollitori e forni elettrici, poiché ciò potrebbe comprometterne il funzionamento. 	
	<ul style="list-style-type: none"> Assicurarsi che il telaio di montaggio esterno sia sempre stabile, saldo e privo di difetti. In caso contrario, l'unità esterna potrebbe cadere causando pericoli. 	 PROIBIZIONE
 PROIBIZIONE	<ul style="list-style-type: none"> Non lavare l'unità con acqua o posizionare un contenitore di acqua, ad esempio un vaso, sull'unità interna. Un'eventuale scintilla può provocare una scossa elettrica. 	
	<ul style="list-style-type: none"> Non posizionare piante sotto il flusso diretto dell'aria in quanto dannoso per le piante stesse. 	 PROIBIZIONE
 "SPENTO"	<ul style="list-style-type: none"> Assicurarsi di arrestare il funzionamento utilizzando il telecomando e di spegnere l'interruttore di circuito durante la pulizia, poiché la ventola ad alta velocità presente all'interno dell'apparecchio potrebbe rappresentare un pericolo. 	
 ATTENZIONE	<ul style="list-style-type: none"> Se l'unità non viene utilizzata per un lungo periodo, spegnere l'interruttore di circuito. 	 "SPENTO"
 PROIBIZIONE	<ul style="list-style-type: none"> Non salire sull'unità esterna né appoggiarvi oggetti. 	
	<ul style="list-style-type: none"> Durante il funzionamento dell'unità con porte e finestre aperte (l'umidità ambiente è sempre superiore all'80%) e con il Deflettore dell'aria rivolto verso il basso o in modalità di movimento automatico per un lungo periodo di tempo, sul Deflettore dell'aria si forma una condensa che occasionalmente determina la caduta di gocce d'acqua. Ciò potrebbe bagnare l'arredo. Pertanto, non utilizzare l'unità in queste condizioni per un lungo periodo. 	 PROIBIZIONE
 PROIBIZIONE	<ul style="list-style-type: none"> Se la quantità di calore della stanza è superiore alla potenza di raffreddamento o riscaldamento dell'unità (ad esempio, la presenza nella stanza di molte persone, l'utilizzo di apparecchiature di riscaldamento e così via), non è possibile raggiungere la temperatura ambiente programmata. 	
	<ul style="list-style-type: none"> La pulizia dell'unità interna deve essere effettuata esclusivamente da personale autorizzato. Rivolgersi al proprio rivenditore. Utilizzare un detergente disponibile in commercio o simili può danneggiare le parti in plastica o intasare il tubo di scarico, provocando sgocciolamenti con il potenziale rischio di scosse elettriche. 	 PROIBIZIONE
 NON TOCCARE	<ul style="list-style-type: none"> Non toccare l'uscita dell'aria, la superficie inferiore e la finitura in alluminio dell'unità esterna. Pericolo di lesioni. 	
	<ul style="list-style-type: none"> Non toccare il tubo del refrigerante e la valvola di collegamento. Pericolo di ustioni. 	 NON TOCCARE
	<ul style="list-style-type: none"> Questo apparecchio non deve essere utilizzato da bambini o persone con capacità fisiche, sensoriali o mentali limitate, o inesperte e incompetenti, salvo sotto il controllo di un supervisore o previa debite istruzioni. È necessario controllare che i bambini non giochino con l'apparecchio. 	

ITALIANO

INTERVALLO OPERATIVO

Modalità di funzionamento	Raffreddamento / deumidificazione	Riscaldamento
Temperatura esterna	-Da 10 a 43°C	-Da 20 a 24°C

NOMI E FUNZIONI DELLE PARTI

UNITÀ INTERNA

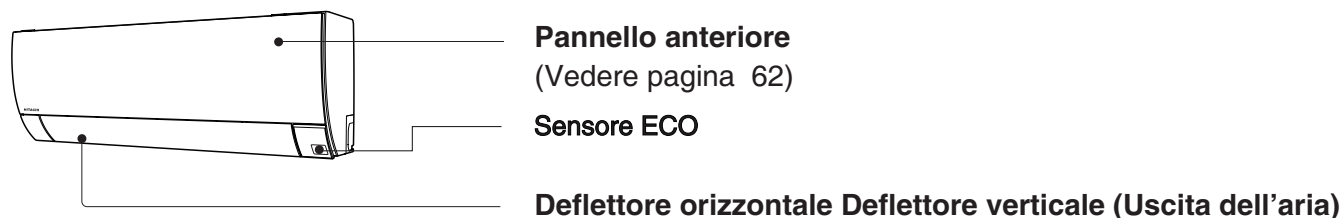

Telecomando
Invia un segnale all'unità interna che consente il funzionamento dell'intera unità.

UNITÀ ESTERNA

RAC-25WSE
RAC-35WSE

Uscita dell'aria

Durante il funzionamento in modalità di riscaldamento, viene soffiata aria fredda; durante il funzionamento in modalità di raffreddamento o di deumidificazione, viene soffiata aria calda.

Flessibile di scarico

Durante il funzionamento in modalità di raffreddamento o di deumidificazione, consente lo scarico dell'acqua condensata dall'unità interna a quella esterna.

Tubazioni e cablaggi

Prese d'aria (lati posteriore e sinistro)

Uscita di scarico

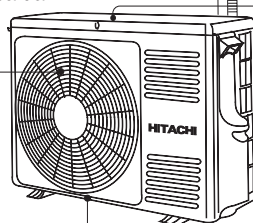

RAC-50WSE

Uscita dell'aria

Durante il funzionamento in modalità di riscaldamento, viene soffiata aria fredda; durante il funzionamento in modalità di raffreddamento o di deumidificazione, viene soffiata aria calda.

Flessibile di scarico

Durante il funzionamento in modalità di raffreddamento o di deumidificazione, consente lo scarico dell'acqua di condensa dall'unità interna a quella esterna.

Tubazioni e cablaggi

Prese d'aria (lati posteriore e sinistro)

Uscita di scarico

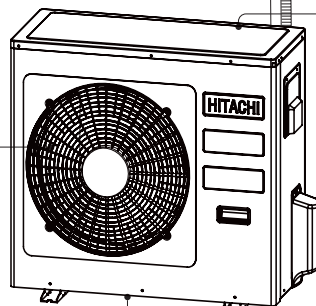

Informazioni sull'unità esterna:

- Se si seleziona "Stop" durante il funzionamento dell'unità interna, la ventola dell'unità esterna continua a girare per 10-60 secondi allo scopo di raffreddare le parti elettriche.
- In modalità di riscaldamento si verifica un flusso di acqua di condensa o di acqua derivante dalla sbrinatoria. Non coprire l'uscita di scarico dell'unità esterna, perché nelle zone fredde tale acqua potrebbe gelare.
- Se l'unità esterna viene collocata sul soffitto, collegare la boccia e il tubo di drenaggio all'uscita di scarico e scaricare l'acqua.

NOME MODELLO E DIMENSIONI

MODELLO	LARGHEZZA (mm)	ALTEZZA (mm)	PROFONDITÀ (mm)
RAK-25/35/50PSEW, RAK-25/35/50PSES	795	294	250
RAC-25/35WSE	792	600	299
RAC-50WSE	800	736	350

INDICAZIONI DELL'UNITÀ INTERNA

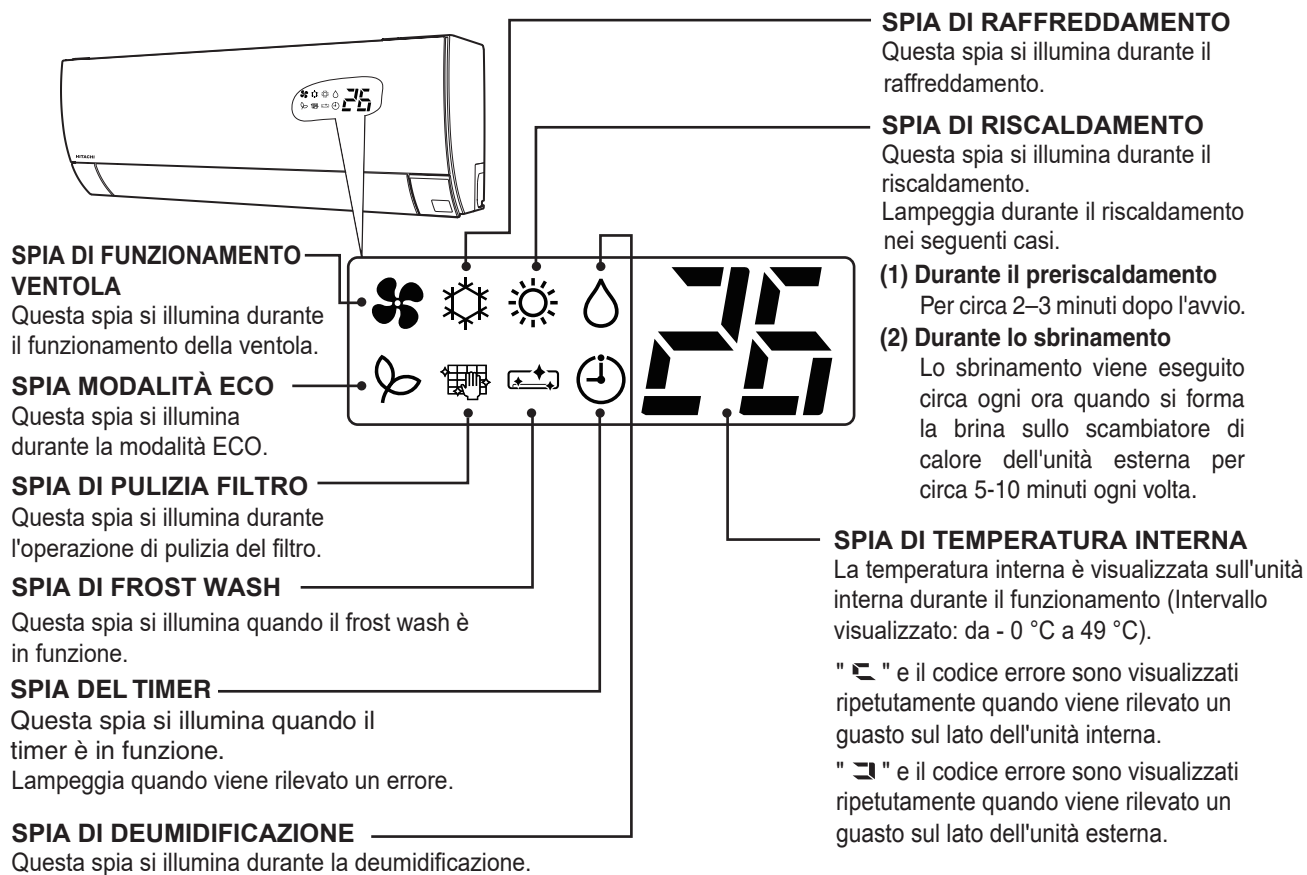

ITALIANO

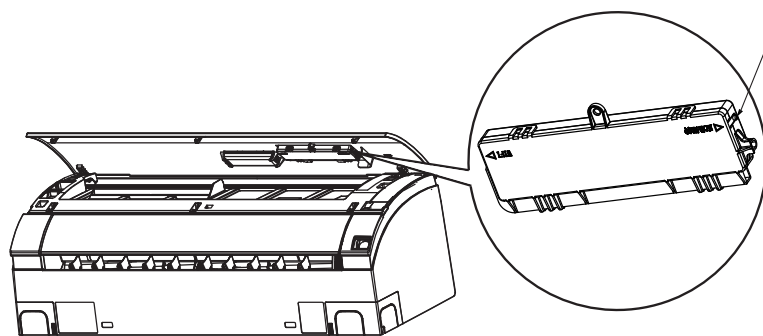

INTERRUTTORE TEMPORANEO

Utilizzare questo interruttore per avviare e arrestare l'unità quando il telecomando non funziona.

- Premendo l'interruttore temporaneo, il funzionamento viene eseguito nella modalità automatica.
- Quando il funzionamento viene eseguito utilizzando l'interruttore temporaneo dopo aver interrotto e riattivato la sorgente di alimentazione, viene utilizzata la modalità automatica.
- Il condizionatore d'aria esegue l'operazione di raffreddamento forzato se l'interruttore temporaneo viene premuto per circa 5 secondi. Questa operazione può essere eseguita solo dagli agenti di vendita e non dagli utenti.

UNITÀ DI PULIZIA/QUADRO DI COMANDO DELL'UNITÀ INTERNA

Aprire il pannello anteriore per intervenire. (Apertura del pannello anteriore, Vedere pagina 62)

Raccogliatore della polvere

Raccoglie la polvere rimossa dall'unità di pulizia. (Vedere pagina 65)

Filtro inossidabile con micro-maglie (interno)

Raccoglie particolato e polveri presenti nell'aria. (Vedere pagina 62)

Unità di pulizia

Pulisce la polvere imprigionata dal filtro inossidabile con micro-maglie.

Contenitore della polvere

Raccoglie e conserva la polvere che è stata pulita. (Vedere pagina 61)

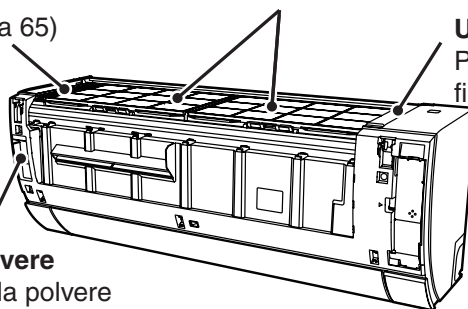

TEST DI FUNZIONAMENTO DELL'UNITÀ DI PULIZIA DEL FILTRO

Eseguire il test di funzionamento dopo l'accensione dell'alimentazione.

Eseguire il test di funzionamento dell'unità di pulizia del filtro

- Dopo l'accensione dell'alimentazione (dopo l'accensione dell'interruttore di circuito o in caso di un'interruzione dell'alimentazione), l'unità di pulizia si sposta in avanti e indietro.
- In questo momento, l'indicatore (PULIZIA FILTRO) è acceso.
- Per completare un ciclo del test di funzionamento occorrono all'incirca 8 minuti.
- Durante il test di funzionamento, l'unità esegue la modalità ventola mentre il deflettore orizzontale dell'aria restano chiusi.
- Se l'indicatore (PULIZIA FILTRO) lampeggia (acceso per 4 secondi/spento per 1 secondo) dopo il test di funzionamento, fare riferimento a "Risoluzione dei problemi" a pagina 68.

Raccogliitore della polvere

Unità di pulizia

Esiste una spazzola di pulizia del filtro all'interno.

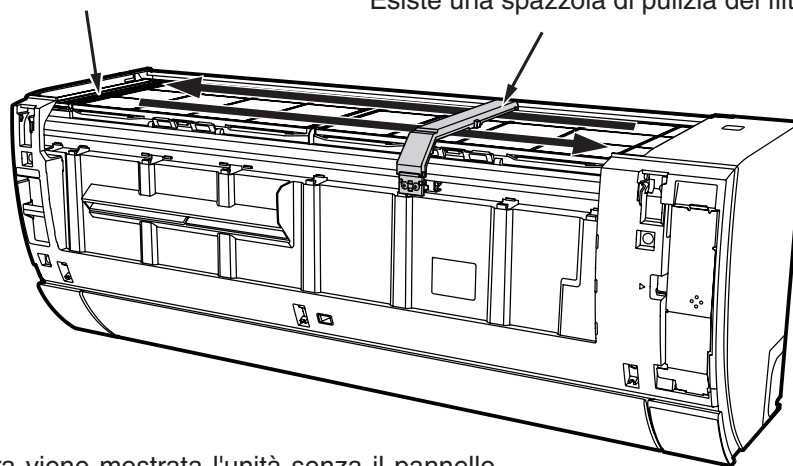

- Nella figura viene mostrata l'unità senza il pannello anteriore solo per riferimento dell'utente.

⚠ ATTENZIONE

Non inserire le dita, un bastoncino o simile nella superficie superiore durante la pulizia del filtro.

In caso contrario, potrebbero verificarsi lesioni o anomalie nel funzionamento.

MANUTENZIONE

⚠ AVVERTENZA

- Prima delle operazioni di pulizia, arrestare il funzionamento dell'unità con il telecomando e spegnere l'interruttore di circuito.

⚠ ATTENZIONE

- Non esporre l'unità all'acqua poiché potrebbero verificarsi scosse elettriche.
- Per la pulizia della parte interna del condizionatore d'aria, contattare l'agente di vendita.
- Per la pulizia dello scambiatore di calore dell'unità interna, evitare l'utilizzo di detersivi. L'unità potrebbe danneggiarsi.
- Durante la pulizia dello scambiatore di calore con un aspirapolvere, assicurarsi di indossare dei guanti per evitare di ferirsi le mani con le alette dello scambiatore di calore.

Manutenzione del contenitore della polvere

- Non è necessario alcun intervento di manutenzione giornaliera. Tuttavia, la quantità di polvere varia in base all'ambiente in cui il condizionatore d'aria viene utilizzato. Controllare la polvere eventualmente raccolta nell'apposito contenitore all'incirca ogni 0.5 anni e gettarla.
- Una certa quantità di polvere potrebbe essersi accumulata sulla superficie posteriore del raccoglitore della polvere. Si consiglia di pulire il raccoglitore della polvere insieme al contenitore della polvere.

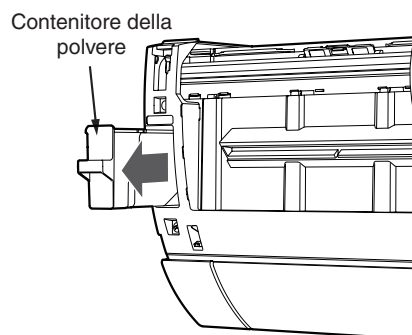

1 Arrestare il funzionamento dell'unità con il telecomando e spegnere l'interruttore di circuito.

2 Lavare il contenitore della polvere con acqua.

- Se la sporcizia è persistente, lavare il contenitore della polvere con acqua calda a una temperatura inferiore a 40°C.
- Dopo il lavaggio, lasciarlo asciugare senza esporlo alla luce diretta del sole.

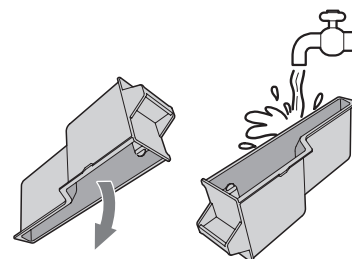

3 Accendere l'interruttore di circuito.

MANUTENZIONE (continua)

Manutenzione del filtro inossidabile con micro-maglie

Non è necessario alcun intervento di manutenzione giornaliera. Tuttavia, il filtro deve essere pulito se la quantità di sporcizia è notevole a causa dell'ambiente in cui il condizionatore d'aria viene utilizzato.

filtro inossidabile con micro-maglie

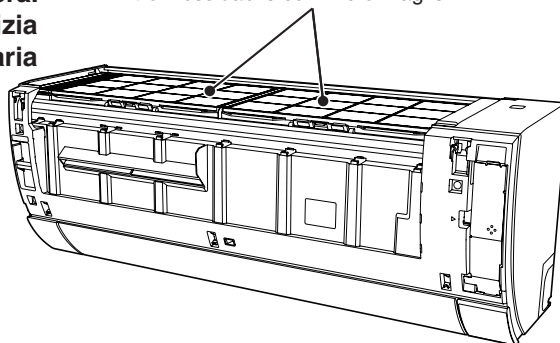

1 Arrestare il funzionamento dell'unità con il telecomando e spegnere l'interruttore di circuito.

2 Aprire il pannello anteriore.

- Tenere la parte inferiore del pannello anteriore con entrambe le mani.
- Se sollevato ulteriormente, il pannello anteriore potrebbe essere danneggiato.

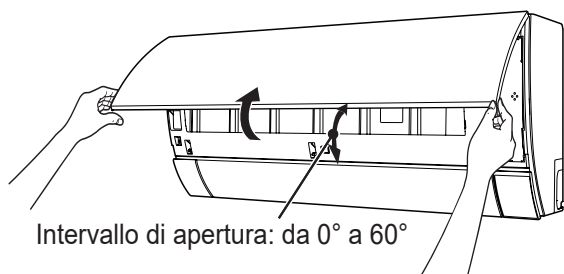

Intervallo di apertura: da 0° a 60°

⚠ ATTENZIONE

- **Non aprire il pannello anteriore durante il funzionamento.**

Prima dell'apertura del pannello anteriore, assicurarsi di arrestare il funzionamento dell'unità.

3 Dopo aver rimosso una vite con un cacciavite corto (L100, TIPO: PH2×38), rimuovere il dispositivo di display della temperatura (rimuoverla nella direzione indicata se è installato l'adattatore WiFi).

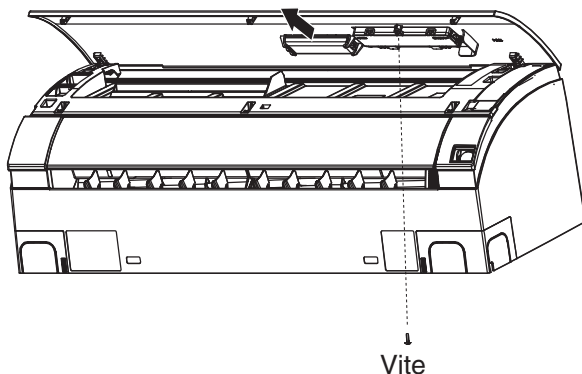

4 Rimuovere il pannello anteriore.

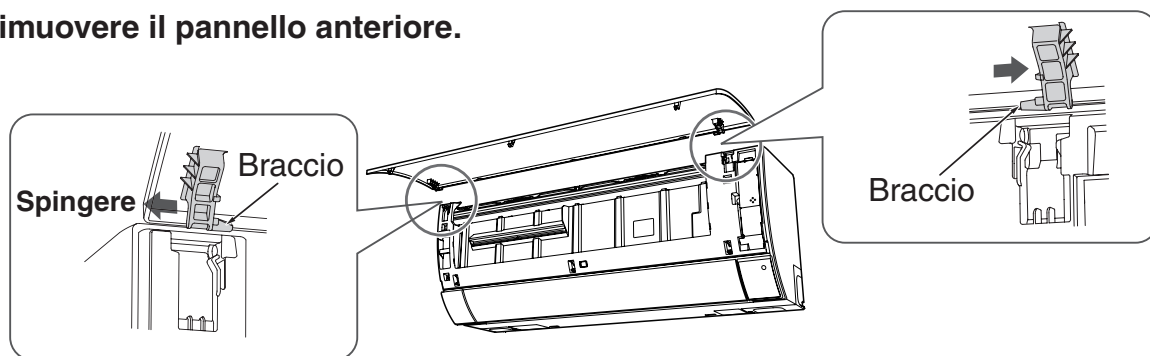

- 1 Spingere l'estremità del braccio destro verso l'esterno per rilasciare la linguetta.
- 2 Spostare il braccio sinistro verso l'esterno per rilasciare la linguetta sinistra, quindi tirare il pannello verso di sé.

5 Rimuovere il filtro inossidabile con micro-maglie.

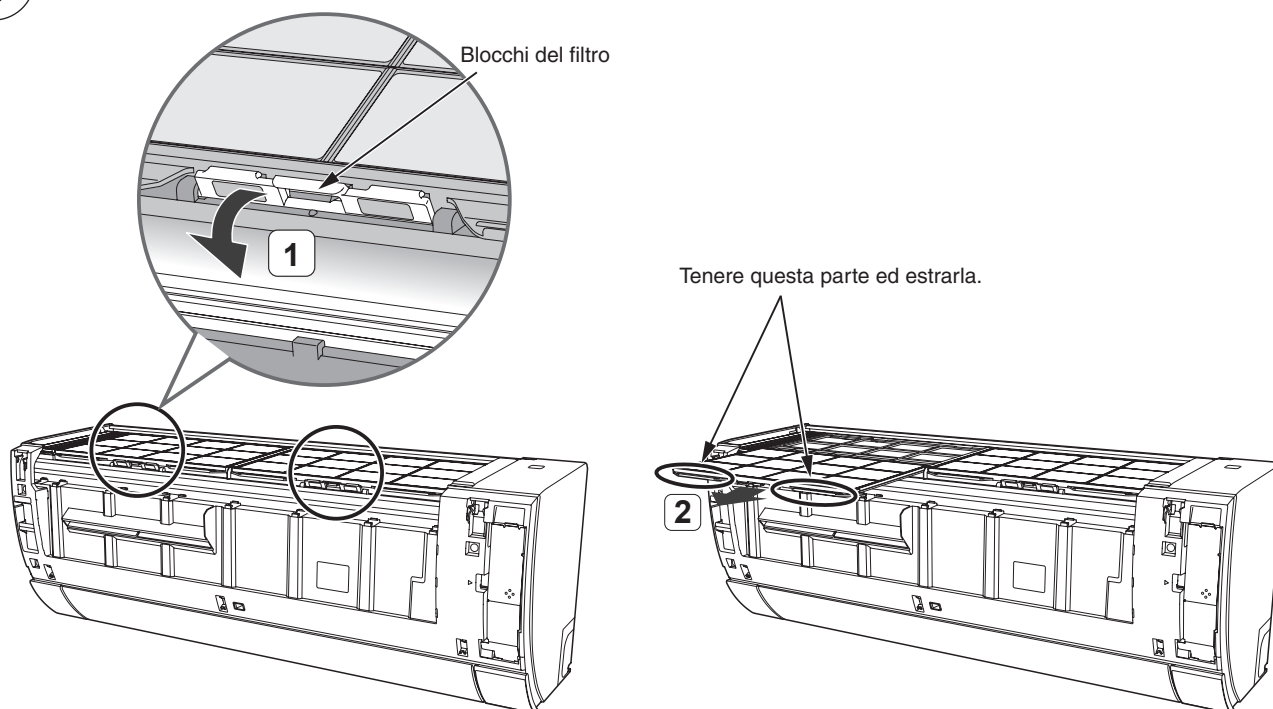

- Tirare i blocchi del filtro sul davanti nella direzione indicata.

- Sollevare leggermente il filtro inossidabile con micro-maglie e tirarlo verso di sé.

6 Lavare con acqua.

- Nel caso in cui il filtro inossidabile con micro-maglie sia particolarmente sporco, lavare il filtro con detergente neutro e risciacquare bene con acqua, quindi lasciare asciugare il filtro senza esporlo alla luce diretta del sole.

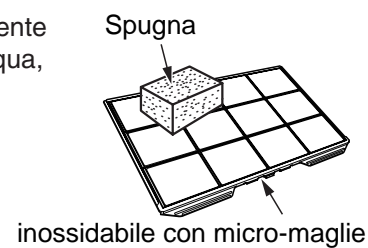

Manutenzione del filtro inossidabile con micro-maglie (continua)

7 Agganciare il filtro inossidabile con micro-maglie.

- Allineare il filtro con la superficie superiore dell'unità interna, quindi farlo scorrere e inserirlo. (La forma del filtro destro e di quello sinistro è la stessa.)
- Serrare i blocchi del filtro destro e di quello sinistro nella direzione indicata.

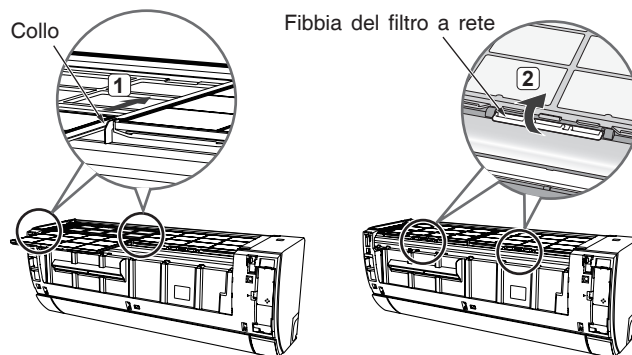

8 Montare il pannello anteriore.

- 1 Inserire la staffa del braccio sinistro lungo la tacca dell'unità nel foro.
- 2 Inserire saldamente la staffa del braccio destro lungo la tacca dell'unità nel foro.
- 3 Verificare che il pannello anteriore sia fissato saldamente.
- 4 Collegare il dispositivo di display della temperatura e l'adattatore WiFi.

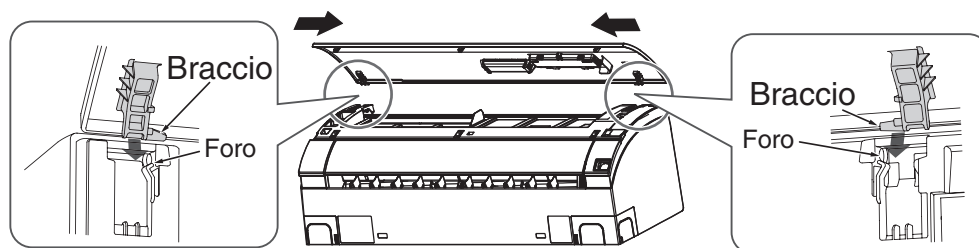

9 Chiudere il pannello anteriore.

- Estrarla tirando verso il basso. Premere prima entrambe le estremità del pannello anteriore e successivamente la parte centrale finché non scatta in posizione.

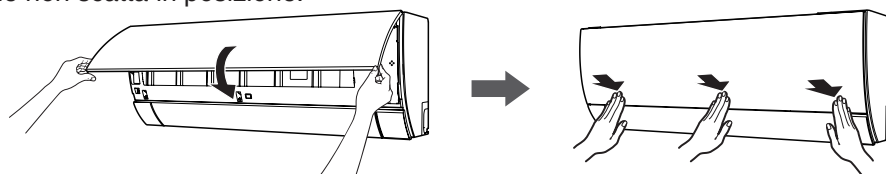

⚠ ATTENZIONE

- Se il pannello anteriore non è ben fissato, potrebbe staccarsi e cadere.
- Non esercitare una forza eccessiva durante l'apertura del pannello anteriore verso l'alto. Se il pannello anteriore si stacca dal dispositivo, potrebbe causare anomalie nel funzionamento.

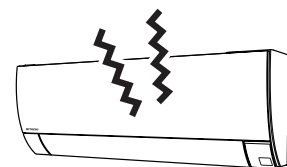

10 Accendere l'interruttore di circuito.

⚠ ATTENZIONE

- **Un'installazione errata del filtro inossidabile con micro-maglie potrebbe causare anomalie nel funzionamento. La pulizia del filtro non può essere eseguita correttamente e l'indicatore (PULIZIA FILTRO) lampeggia.**
- **Non mettere in funzione il condizionatore d'aria senza il filtro inossidabile con micro-maglie.** La polvere entra nello spazio dello scambiatore di calore e all'interno del dispositivo e può causare odori sgradevoli nello scambiatore di calore o potrebbe causare anomalie nel funzionamento.
- **Fare molta attenzione a non ferirsi le mani con l'aletta dello scambiatore di calore durante la rimozione e il reinserimento del filtro inossidabile con micro-maglie.**

MANUTENZIONE (continua)

Manutenzione del raccoglitore della polvere

Non è necessario alcun intervento di manutenzione giornaliera. Tuttavia, il raccoglitore della polvere deve essere pulito se la quantità di sporcizia è notevole a causa dell'ambiente in cui il condizionatore d'aria viene utilizzato.

Una certa quantità di polvere potrebbe essersi accumulata sulla superficie posteriore del raccoglitore della polvere. Si consiglia di controllare la polvere eventualmente raccolta nell'apposito contenitore all'incirca ogni 0.5 anni e pulire il contenitore se è sporco.

1 Arrestare il funzionamento dell'unità con il telecomando e spegnere l'interruttore di circuito.

2 Rimuovere il pannello anteriore.

(Per la rimozione del pannello anteriore, fare riferimento a pagina 63)

3 Rimuovere il raccoglitore della polvere.

- Rimuovere il raccoglitore della polvere come mostrato dalle frecce.
- Se la polvere si è accumulata sul lato interno del raccoglitore della polvere, rimuoverla con un aspirapolvere.

4 Lavare con acqua.

- Lavare con acqua.
- Se la sporcizia è persistente, utilizzare un detergente delicato e lavare con acqua calda a una temperatura inferiore a 40°C.
- Lasciare asciugare completamente senza esporre alla luce diretta del sole.

5 Montare il raccoglitore della polvere.

- Tenere il raccoglitore della polvere per la superficie superiore con un lato in modo che la leva sia rivolta verso di sé. Inserire e spingere il raccoglitore della polvere nella direzione della freccia finché non scatta in posizione.

6 Montare il pannello anteriore.

(Per il montaggio del pannello anteriore, fare riferimento a pagina 64)

7 Accendere l'interruttore di circuito.

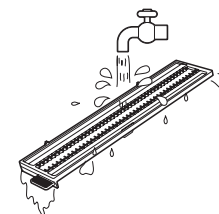
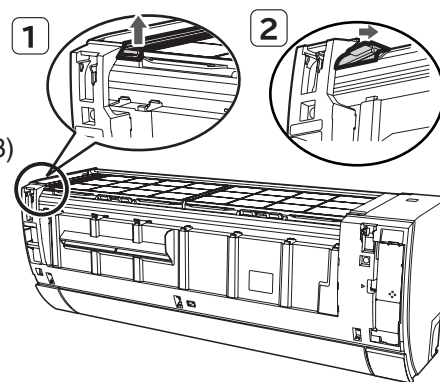

Tenere il raccoglitore della polvere per il lato superiore

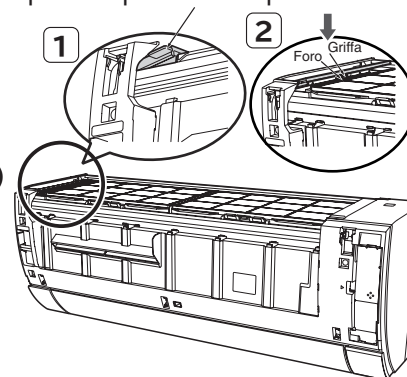

ATTENZIONE

Un'installazione errata del raccoglitore della polvere potrebbe causare anomalie nel funzionamento. La pulizia del filtro non può essere eseguita correttamente e l'indicatore (PULIZIA FILTRO) lampeggia.

INFORMAZIONI SUL MECCANISMO DI FUNZIONAMENTO

NOMI E FUNZIONI DEI COMPONENTI (Vedere pagina 58)

Potenza di riscaldamento

- Questo condizionatore d'aria utilizza un sistema di pompe di calore che assorbe il calore esterno e lo trasferisce nella stanza da riscaldare. Quando la temperatura ambiente si abbassa, anche la potenza di riscaldamento si riduce. In questo caso, il l'inverter si attivano per aumentare la velocità del compressore al fine di impedire una riduzione della potenza di riscaldamento dell'unità. Se le prestazioni di riscaldamento dell'unità sono ancora insoddisfacenti, si devono utilizzare altri dispositivi di riscaldamento per aumentare le prestazioni di questa unità.
- Il condizionatore d'aria è stato progettato per riscaldare un'intera stanza, pertanto potrebbe essere necessario del tempo prima che la stanza venga riscaldata. La modalità timer è consigliata per un efficace preriscaldamento prima dell'orario desiderato.
- Quando la temperatura esterna si abbassa mentre l'umidità resta alta, si forma della condensa sullo scambiatore di calore dell'unità esterna e l'efficienza di riscaldamento può essere influenzata se la condensa non viene rimossa. Per evitare questo problema, il condizionatore d'aria esegue automaticamente l'operazione di rimozione della condensa. In questa fase, il funzionamento in modalità di riscaldamento è sospeso e di solito sono necessari circa 5-10 minuti (un massimo di 20 minuti) per riprenderlo.

Potenza di raffreddamento, deumidificazione

- Se il calore presente in una stanza supera la potenza di raffreddamento dell'unità (ad esempio, se sono presenti molte persone nella stanza o vengono utilizzati altri dispositivi di riscaldamento), è possibile che la temperatura ambiente programmata non venga raggiunta.
- È possibile che la temperatura ambiente programmata non venga raggiunta se nella stanza è presente una fonte di calore o umidità che supera la capacità di deumidificazione del condizionatore d'aria.

※ Tubazioni troppo lunghe potrebbero ridurre le prestazioni di riscaldamento/raffreddamento.

ATTENZIONE

Non utilizzare una stufa o altri dispositivi ad alta temperatura in prossimità dell'unità interna.

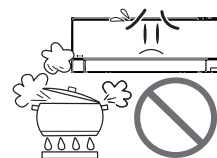

PROHIBITION

INFORMAZIONI RELATIVE AL REFRIGERANTE

MODELLO	Refrigerante (kg)	GWP	t CO2 eq.
RAC-25WSE RAC-35WSE	R32:0.980	675	0.662
RAC-50WSE	R32:1.240	675	0.837

CONDIZIONI DI FUNZIONAMENTO OTTIMALI

1. L'impostazione di una temperatura ambiente media è probabilmente la soluzione più adeguata ed economica per l'utente.

- Per motivi di salute, si sconsiglia un riscaldamento o un raffreddamento eccessivo. Ciò potrebbe comportare anche importi elevati della bolletta elettrica.
- Per evitare la fuoriuscita o l'ingresso di calore nella stanza, chiudere le tende o gli oscuranti.



2. Aprire regolarmente porte e finestre per consentire l'ingresso di aria fresca.

⚠ ATTENZIONE

Quando si utilizza il condizionatore d'aria contemporaneamente ad altri dispositivi di riscaldamento, assicurarsi che la stanza sia ventilata.



3. Utilizzare in modo efficiente il timer prima di andare a dormire.



4. Non utilizzare mai i seguenti elementi per pulire le unità interne ed esterne:

- Benzina, diluente e spazzole possono danneggiare il rivestimento o le superfici in plastica.
- Utilizzare acqua calda superiore a 40°C può restringere il filtro e deformare i componenti in plastica.



5. Non ostruire l'entrata e la fuoriuscita dell'aria.

- Non ostruire gli ingressi e le uscite dell'aria delle unità interne ed esterne con tende o altri ostacoli che potrebbero influenzare le prestazioni del condizionatore d'aria e causare il danneggiamento dell'unità.

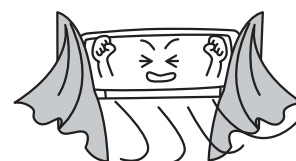

RISOLUZIONE DEI PROBLEMI

MODALITÀ PULIZIA FILTRO

<p>La pulizia del filtro viene eseguita dopo l'accensione dell'alimentazione (dopo l'accensione dell'interruttore di circuito o dopo un'interruzione dell'alimentazione)</p>	<ul style="list-style-type: none"> • Questa procedura è per il test di funzionamento dell'unità di pulizia del filtro.
<p>La pulizia del filtro non viene avviata (L'indicatore (PULIZIA FILTRO) lampeggia)</p>	<ul style="list-style-type: none"> • Durante la pulizia del filtro o entro 5 minuti dopo l'operazione, tale modalità non verrà riavviata per proteggere il dispositivo. (Indicatore (PULIZIA FILTRO) acceso per 1 secondo/spento per 1 secondo, per 10 secondi)
	<ul style="list-style-type: none"> • È stata impostata la funzione di "pulizia del filtro non consentita"? Tornare all'impostazione della pulizia del filtro.
	<p>Il filtro inossidabile con micro-maglie e il raccoglitore della polvere sono installati correttamente? (Indicatore (PULIZIA FILTRO) acceso per 4 secondi/spento per 1 secondo)</p>
	<ul style="list-style-type: none"> • La pulizia del filtro non viene eseguita se il funzionamento del condizionatore d'aria viene arrestato utilizzando la funzione Timer sospensione o TIMER OFF. Tuttavia, se il funzionamento del condizionatore d'aria viene arrestato utilizzando la funzione Timer sospensione o TIMER OFF, la pulizia del filtro verrà eseguita all'incirca una volta alla settimana.
<p>Rumori percepiti durante la pulizia del filtro</p>	<ul style="list-style-type: none"> • Viene generato un rumore di motore in funzione a causa dell'attivazione dell'unità di pulizia. • Viene generato un rumore di spazzole quando l'unità di pulizia rimuove la polvere.
<p>L'unità di pulizia si arresta a metà</p>	<ul style="list-style-type: none"> • Il filtro inossidabile con micro-maglie e il raccoglitore della polvere sono installati correttamente? (Indicatore (PULIZIA FILTRO) acceso per 4 secondi/spento per 1 secondo)
<p>Il filtro inossidabile con micro-maglie è ancora sporco</p>	<ul style="list-style-type: none"> • Il filtro potrebbe non essere pulito in modo uniforme in base all'ambiente in cui il condizionatore d'aria viene utilizzato. Per risolvere questo problema, pulire il filtro inossidabile con micro-maglie.
	<ul style="list-style-type: none"> • A seconda della quantità di polvere, il filtro inossidabile con micro-maglie potrebbe non essere completamente pulito mediante la pulizia del filtro manuale eseguita all'orario desiderato quando tale operazione non è consentita.

RISOLUZIONE DEI PROBLEMI (continua)

PRIMA DI RICHIEDERE ASSISTENZA, VERIFICARE I SEGUENTI PUNTI

Il segnale non può essere ricevuto (Il display del telecomando è spento o vuoto)	• È necessario sostituire le batterie?
	• La polarità delle batterie inserite è corretta?
Il funzionamento non viene avviato	• Il fusibile è bruciato o l'interruttore di circuito è scattato?
	• È in corso un'interruzione della fornitura di corrente? (Il funzionamento si disattiva dopo un'interruzione della fornitura di corrente.)
Non raffredda in modo adeguato Non riscalda in modo adeguato	• Il filtro inossidabile con micro-maglie è intasato dalla polvere?
	• La temperatura impostata è adeguata?
	• Il deflettore orizzontale dell'aria è stato regolato nella posizione corretta in base alla modalità operativa selezionata?
	• Gli ingressi e le uscite dell'aria delle unità interne ed esterne sono ostruiti?
L'indicatore (PULIZIA FILTRO) lampeggia	• La velocità della ventola è "BASSA" o "SILENZIOSA"?
	• Controllare la "modalità di pulizia del filtro".



ITALIANO

MODALITÀ FROST WASH

Non si avvia la modalità Frost Wash	Il tempo complessivo di esercizio del condizionatore supera le 42 ore circa quando il climatizzatore viene fatto funzionare per circa 30 minuti e poi fermato?
	Non si avvia la modalità quando la temperatura esterna è inferiore a circa 1 grado o superiore a 43 gradi Celsius. Non si avvia la modalità quando l'umidità nella stanza è pari o inferiore al 30% oppure pari o superiore al 70%. Quando viene attivata la modalità "FROST WASH" tramite il telecomando, tale modalità non si avvia quando la temperatura nella stanza è inferiore a circa 10 gradi o superiore a 32 gradi Celsius.
	Non commuta in modalità non automatica "FROST WASH"?
	Accade dopo le modalità "sleep" e "time off"? → L'intervallo automatico "FROST WASH" si prolunga. Azionare "FROST WASH" in modalità manuale con il telecomando.
	Entro 60 minuti dal completamento della modalità "FROST WASH", tale modalità non è operativa per la salvaguardia del prodotto.
Si avverte del rumore durante l'esercizio della modalità frost wash	Tale rumore è il suono che produce il sistema interno della macchina quando si dilata e si contrae a causa della variazione di temperatura e l'aletta dello scambiatore di calore viene congelata e scongelata.
 (FROST WASH) l'indicatore lampeggia in modalità	Accesso per 1 secondo e spento per 1 secondo, ripetuto per 10 secondi Succede perché la modalità "FROST WASH" non può operare quando viene attivata tramite il telecomando nelle seguenti situazioni: <ul style="list-style-type: none"> • Il condizionatore è funzionante • La temperatura dell'aria esterna, la temperatura e l'umidità della stanza non sono adeguate per la modalità "FROST WASH" • Sono passati più di 60 minuti dal completamento della modalità "FROST WASH"
	Acceso per 4 secondi e spento per 1 secondo, ripetuto per 15 secondi. Succede perché la modalità "FROST WASH" non si è attivata per molto tempo. → Utilizzare il telecomando per azionare la modalità "FROST WASH".

RISOLUZIONE DEI PROBLEMI (continua)

I SEGUENTI CASI NON INDICANO ANOMALIE NEL FUNZIONAMENTO

Odori	Gli odori e le particelle di fumo, alimenti, cosmetici ecc. presenti nel locale vengono aspirati e reintrodotti nel locale.
Durante il funzionamento in modalità di riscaldamento, L'indicatore ☀ (CALDO) lampeggia	Indica che è in corso l'operazione di preriscaldamento o di sbrinamento.
 (PULIZIA FILTRO),  (FROST WASH), indicatori accesi dopo le operazioni	Indica che è in corso l'operazione di pulizia del filtro o la modalità frost wash.
Sibilo o rumore di materiale effervescente	Rumore di flusso refrigerante nel tubo o suono della valvola generato quando viene regolata la portata.
Cigolio	Rumore generato quando l'unità si espande o si contrae a causa dei cambiamenti di temperatura.
Fruscio	Rumore generato dalla variazione della velocità della ventola dell'unità interna, come ad esempio all'avviamento del funzionamento.
Scatto	Rumore della valvola motorizzata quando l'unità viene accesa.
Cambiamenti del rumore di funzionamento	Il rumore di funzionamento cambia a causa delle variazioni di potenza in base ai cambiamenti della temperatura ambiente.
Emissione di nebbiolina	Viene generata nebbiolina quando l'aria all'interno della stanza viene improvvisamente raffreddata dal condizionatore d'aria.
Vapore emesso dall'unità esterna	L'acqua generata durante l'operazione di sbrinamento evapora e viene emesso vapore.
L'unità esterna continua a funzionare anche se il funzionamento viene arrestato e l'indicatore ☀ (CALDO) lampeggia	Viene attivato lo sbrinamento automatico (quando il funzionamento in modalità di riscaldamento viene arrestato, il microcomputer controlla la brina accumulata sull'unità esterna e indica all'unità di eseguire lo sbrinamento automatico, se necessario).
Non può essere raggiunta la temperatura programmata	A seconda del numero di persone nella stanza e delle condizioni della stanza, la temperatura ambiente effettiva può differire leggermente dall'impostazione del telecomando.

RISOLUZIONE DEI PROBLEMI (continua)

CONTATTARE IMMEDIATAMENTE L'AGENTE DI VENDITA NEI SEGUENTI CASI

Nel caso in cui si verificano ancora i problemi o i fenomeni elencati di seguito anche dopo che è stato eseguito un controllo in base alle procedure di risoluzione dei problemi alle pagine 68-70 scollegare la presa di alimentazione dall'uscita (o spegnere l'interruttore di circuito) e contattare immediatamente l'agente di vendita.

- L'interruttore di circuito si spegne o il fusibile si brucia di frequente.
- Il funzionamento dell'interruttore non è stabile.
- Materiale estraneo o acqua entra accidentalmente all'interno dell'unità.
- Il cavo di alimentazione si surriscalda eccessivamente o la relativa guaina isolante è lacerata o spellata.
- L'indicatore \odot (TIMER) sul display dell'unità interna lampeggia.

SE L'UNITÀ NON VIENE UTILIZZATA PER UN LUNGO PERIODO DI TEMPO (PIÙ DI 1 MESE), SEGUIRE LA PROCEDURA DESCRITTA DI SEGUITO PER LA MANUTENZIONE

1 Asciugare l'interno dell'unità interna.

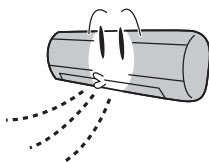

- In una giornata di sole, eseguire l'operazione funzionamento della ventola per circa mezza giornata. La muffa può formarsi facilmente se il condizionatore d'aria non viene utilizzato per un lungo periodo di tempo mentre l'interno rimane bagnato.

2 Spegnere l'interruttore di circuito.

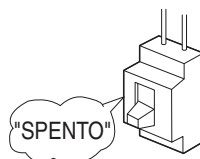



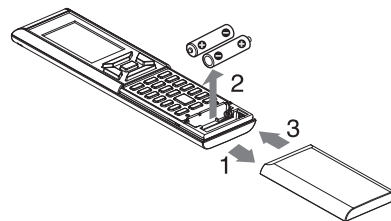

3 Rimuovere le batterie dal telecomando.

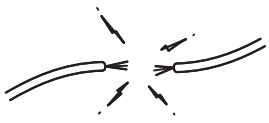

ISPEZIONE PERIODICA

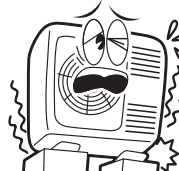
VERIFICARE I SEGUENTI PUNTI OGNI SEI MESI O UNA VOLTA L'ANNO. PER ASSISTENZA DI QUALSIASI GENERE, CONTATTARE L'AGENTE DI ZONA.

	 AVVERTENZA	<p>La linea di terra dell'unità è collegata correttamente?</p> <p>Assicurarsi che la linea di terra sia collegata correttamente.</p> <ul style="list-style-type: none">• Se la linea di terra è scollegata o difettosa, potrebbero verificarsi anomalie nel funzionamento o scosse elettriche.
	 AVVERTENZA	<p>Il telaio di montaggio è stabile?</p> <p>Verificare se il telaio di montaggio è eccessivamente arrugginito o se l'unità esterna è inclinata o instabile.</p> <ul style="list-style-type: none">• Se l'unità esterna cedesse o cadesse, potrebbe provocare lesioni.

ISPEZIONE E MANUTENZIONE

Il condizionatore d'aria è stato progettato per eseguire la pulizia automatica del filtro e l'operazione frost wash al fine di mantenere pulito l'interno del condizionatore stesso. Tuttavia, l'interno del condizionatore d'aria potrebbe sporcarsi e le prestazioni potrebbero ridursi se il condizionatore è stato utilizzato per alcune stagioni.

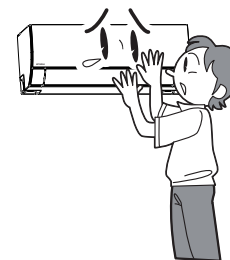

ATTENZIONE

Oltre alla manutenzione, eseguire anche l'ispezione

La polvere depositata dentro l'unità interna può bloccare il percorso di drenaggio dell'acqua deumidificata e potrebbe causare sgocciolamenti.

- Si consiglia l'ispezione di manutenzione oltre alla pulizia ordinaria.

Richiedere all'agente di vendita di eseguire l'ispezione di manutenzione

L'ispezione di manutenzione richiede competenze tecniche. L'utilizzo di detergente disponibile in commercio può causare crepe nella parte in resina e l'ostruzione del percorso di drenaggio, che potrebbero determinare sgocciolamenti e scosse elettriche.

- Contattare l'agente di vendita per l'ispezione e la manutenzione.

HITACHI

APARATO DE AIRE ACONDICIONADO DE TIPO SPLIT

UNIDAD INTERIOR/UNIDAD EXTERIOR



MODELO

RAK-25PSEW/RAC-25WSE
RAK-35PSEW/RAC-35WSE
RAK-50PSEW/RAC-50WSE
RAK-25PSES/RAC-25WSE
RAK-35PSES/RAC-35WSE
RAK-50PSES/RAC-50WSE

UNIDAD INTERIOR

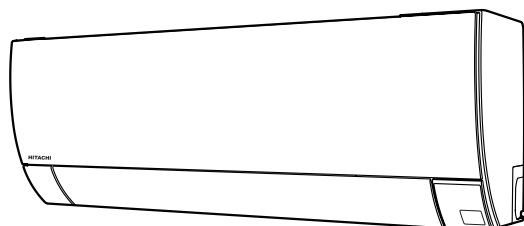

RAK-25PSEW
RAK-35PSEW
RAK-50PSEW
RAK-25PSES
RAK-35PSES
RAK-50PSES

RAR-6NE2



UNIDAD EXTERIOR

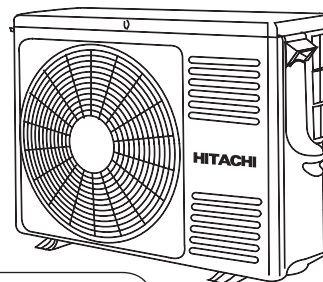

RAC-25WSE
RAC-35WSE

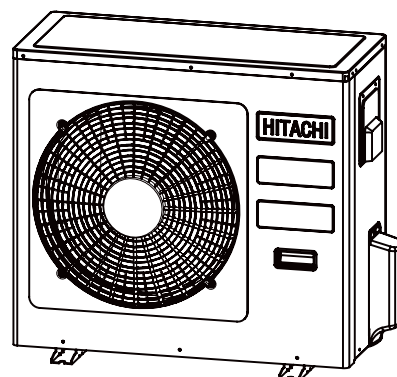

RAC-50WSE

ESPAÑOL

Manual de instrucciones

Página 73~90

Para obtener un rendimiento óptimo y asegurarse muchos años de uso sin problemas, lea detenidamente este manual de instrucciones.

Este aparato de aire acondicionado está diseñado solo para uso doméstico.
No lo utilice para conservar alimentos, animales, plantas, máquinas de precisión, obras de arte, medicinas o productos similares.

PRECAUCIONES DE SEGURIDAD



Para un uso correcto de la unidad, lea detenidamente las "Precauciones de seguridad" atentamente antes de utilizarla.



Este aparato está relleno de R32

- Preste especial atención a los signos de " **⚠ Advertencia** " y " **⚠ Precaución** ". La sección "Advertencia" contiene instrucciones que, de no seguirse al pie de la letra, pueden provocar la muerte o lesiones graves. La sección "Precaución" contiene instrucciones cuyo incumplimiento puede tener graves consecuencias. Respete estrictamente todas las instrucciones para garantizar la seguridad.
- Los símbolos tienen los siguientes significados. (A continuación se especifican ejemplos de símbolos.)



Asegúrese de conectar la línea a tierra.



El signo de la figura indica prohibición.



Indica las instrucciones que deben seguirse.

- Después de leerlo, guarde este manual para referencias futuras.

PRECAUCIONES DURANTE LA INSTALACIÓN

⚠ ADVERTENCIA	<ul style="list-style-type: none"> • No vuelva a montar la unidad. Pueden producirse fugas de agua, averías, cortocircuitos o incendios si vuelve a montarla usted mismo/a. 	 PROHIBICIÓN
	<ul style="list-style-type: none"> • Confíe la instalación de la unidad a su agente de ventas o a un técnico cualificado. Pueden producirse fugas de agua, cortocircuitos o incendios si instala la unidad usted mismo. 	
	<ul style="list-style-type: none"> • Use la línea de tierra. No instale el cable de tierra en las proximidades de tuberías de gas o de agua, de un pararrayos ni tampoco del cableado a tierra del teléfono. Una instalación incorrecta de la línea de tierra puede provocar una descarga eléctrica o un incendio. 	 CONECTE LA LÍNEA DE TIERRA
	<ul style="list-style-type: none"> • Asegúrese de utilizar el conjunto de tuberías especificado para R32. De lo contrario, pueden producirse averías o roturas en las tuberías de cobre. No utilice otro refrigerante distinto del indicado en la unidad externa (R32) cuando lo instale, mueva o repare. El uso de otros refrigerantes puede provocar problemas o daños en la unidad, así como lesiones. 	
⚠ PRECAUCIÓN	<ul style="list-style-type: none"> • En función de la ubicación de montaje de la unidad, debe instalarse un interruptor. Sin un interruptor, existe peligro de descarga eléctrica. 	
	<ul style="list-style-type: none"> • No instale la unidad en las proximidades de un lugar en el que haya gas inflamable. La unidad exterior puede incendiarse si hay fugas de gas inflamable en el entorno. 	 PROHIBICIÓN
	<ul style="list-style-type: none"> • Asegúrese de que el agua circule sin obstáculos cuando instale la manguera de desagüe. • Asegúrese de utilizar una fuente de alimentación monofásica de 220 V-230 V. El uso de otras fuentes de alimentación puede provocar que los componentes eléctricos se recalienten y causen un incendio. 	 PROHIBICIÓN

PRECAUCIONES DURANTE EL DESPLAZAMIENTO O EL MANTENIMIENTO

⚠ ADVERTENCIA	<ul style="list-style-type: none"> • Si se produce alguna situación anómala (por ejemplo, olor a quemado), deje de utilizar la unidad y desconecte el disyuntor. Póngase en contacto con su agente. Si continúa utilizando la unidad en una situación anómala, pueden producirse averías, cortocircuitos o incendios. 	 "APAGADO"
	<ul style="list-style-type: none"> • Póngase en contacto con su agente para las tareas de mantenimiento. Un mantenimiento incorrecto realizado por usted mismo/a puede provocar descargas eléctricas e incendios. 	
	<ul style="list-style-type: none"> • Póngase en contacto con su agente si necesita retirar y volver a instalar la unidad. Puede producirse una descarga eléctrica o un incendio si retira y vuelve a instalar la unidad usted mismo/a de forma incorrecta. 	

PRECAUCIONES DURANTE EL USO

⚠ ADVERTENCIA	<ul style="list-style-type: none"> • Evite un período prolongado de flujo de aire directo para proteger su salud. 	 PROHIBICIÓN
	 PROHIBICIÓN	<ul style="list-style-type: none"> • No coloque objetos como varillas finas en el panel del ventilador y en el lado de aspiración, porque el interior del ventilador de alta velocidad puede provocar una situación de peligro.
	<ul style="list-style-type: none"> • No use ningún conductor como hilo fusible, ya que podría provocar un accidente de fatales consecuencias. 	 PROHIBICIÓN
	 "APAGADO"	<ul style="list-style-type: none"> • Durante una tormenta, desconecte la parte superior del enchufe y apague el interruptor.
	<ul style="list-style-type: none"> • No debe haber botes de aerosol y otros envases inflamables en un radio de 1 metro de las salidas de aire de las unidades interior y exterior. La presión interna del envase de aerosol podría aumentar como consecuencia del aire caliente, provocando un reventón. 	 PROHIBICIÓN



PRECAUTIONS DURING OPERATION

PRECAUCIÓN

- El producto debe utilizarse de acuerdo con la especificación del fabricante y no se le dará ningún otro uso.



PROHIBICIÓN



NO MOJAR

- No intente utilizar la unidad con las manos húmedas, ya que podría sufrir un accidente mortal.

- Cuando utilice la unidad con equipos térmicos, ventile regularmente la estancia para evitar la insuficiencia de oxígeno.



OBSERVE ESTRICTAMENTE LAS PRECAUCIONES



PROHIBICIÓN

- No dirija el aire frío que sale del panel del aparato de aire acondicionado directamente hacia aparatos de calefacción domésticos, ya que podría afectar a su rendimiento (por ejemplo una tetera eléctrica, un horno, etc.).

- Asegúrese de que el marco de montaje exterior esté siempre estable, firme y sin defectos. En caso contrario, la unidad exterior puede desplomarse, con el consiguiente peligro.



PROHIBICIÓN



PROHIBICIÓN

- No lave la unidad con agua ni coloque ningún recipiente de agua, como un florero, en la unidad interior. Pueden producirse fugas eléctricas y causar una descarga eléctrica.

- No coloque plantas directamente debajo de la corriente de aire, ya que es nocivo para ellas.



PROHIBICIÓN



- Asegúrese de detener el funcionamiento utilizando el mando a distancia y apagar el interruptor durante la limpieza, ya que el ventilador de alta velocidad dentro de la unidad puede causar peligro.

- Desconecte el interruptor si no tiene previsto utilizar la unidad durante un período prolongado.



PROHIBICIÓN

- No se suba a la unidad exterior ni coloque objetos sobre la misma.

- Cuando utilice la unidad con la puerta y las ventanas abiertas (la humedad de la estancia siempre es superior al 80%), y con el deflector de aire orientado hacia abajo o moviéndose automáticamente durante un largo período de tiempo, se condensará agua en el deflector de aire y goteará ocasionalmente. Sus muebles pueden mojarse. Por lo tanto, no utilice el aparato en estas condiciones durante un periodo prolongado.



PROHIBICIÓN



PROHIBICIÓN

- Si el calor de la estancia es superior a la capacidad de refrigeración o calefacción de la unidad (por ejemplo: entran más personas en la estancia, uso de equipos de calefacción etc.), no se podrá alcanzar la temperatura preestablecida de la estancia.

- La limpieza de la unidad interior debe ser realizada por personal autorizado. Consulte a su agente de ventas. El uso de un detergente comercial o productos similares puede dañar las partes plásticas o atascar la tubería de desagüe, haciendo que el agua gotee con el consiguiente riesgo de provocar una descarga eléctrica.



PROHIBICIÓN



NO TOCAR

- No toque la salida de aire, la superficie inferior de aluminio ni la aleta de aluminio de la unidad exterior. Podría lesionarse.

- No toque el tubo de refrigerante y la válvula de conexión. Puede sufrir quemaduras.



NO TOCAR

- Este aparato no debe ser utilizado por niños o personas con capacidades físicas, sensoriales o mentales reducidas o con falta de experiencia y conocimiento, a menos que estén debidamente supervisados o instruidos. Debe supervisarse a los niños para que no jueguen con el aparato.

MARGEN DE FUNCIONAMIENTO

Modo de funcionamiento	Refrigeración/Deshumidificación	Calefacción
Temperatura exterior	De -10 a 43 °C	De -20 a 24 °C

NOMBRES Y FUNCIONES DE CADA COMPONENTE UNIDAD INTERIOR NOMBRE DEL

UNIDAD INTERIOR

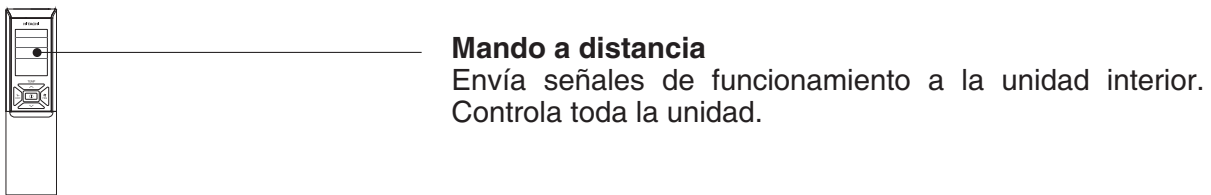

UNIDAD EXTERIOR

RAC-25WSE
RAC-35WSE

Salida de aire

Durante la operación de "calefacción", la unidad emite aire frío; durante las operaciones de "refrigeración" y "deshumidificación", aire caliente.

Manguera de drenaje

Extrae el agua de deshumidificación de la unidad interior a la exterior durante las operaciones de "refrigeración" y "deshumidificación".

Tubería y cableado

Entradas de aire (lados posterior e izquierdo)

Desagüe

RAC-50WSE

Salida de aire

Durante la operación de "calefacción", la unidad emite aire frío; durante las operaciones de "refrigeración" y "deshumidificación", aire caliente.

Manguera de drenaje

Extrae el agua de deshumidificación de la unidad interior a la exterior durante las operaciones de "refrigeración" y "deshumidificación".

Tubería y cableado

Entradas de aire (lados posterior e izquierdo)

Desagüe

Acerca de la unidad exterior:

- Cuando se selecciona "Stop" durante el funcionamiento de la unidad interior, el ventilador de la unidad exterior sigue girando durante 10 a 60 segundos para enfriar las partes eléctricas.
- Durante la operación de calefacción, se acumula agua o agua condensada debido al desescarche. No cubra el desagüe de la unidad exterior ya que en áreas frías el agua se podría congelar.
- Si la unidad externa va colgada en el techo, instale el manguito y la manguera de drenaje en el de desagüe y vacíe el agua.

NOMBRE DEL MODELO Y DIMENSIONES

MODELO	ANCHO (mm)	ALTO (mm)	PROFUNDIDAD (mm)
RAK-25/35/50PSEW,RAK-25/35/50PSES	795	294	250
RAC-25/35WSE	792	600	299
RAC-50WSE	800	736	350

INDICADORES DE LA UNIDAD INTERIOR

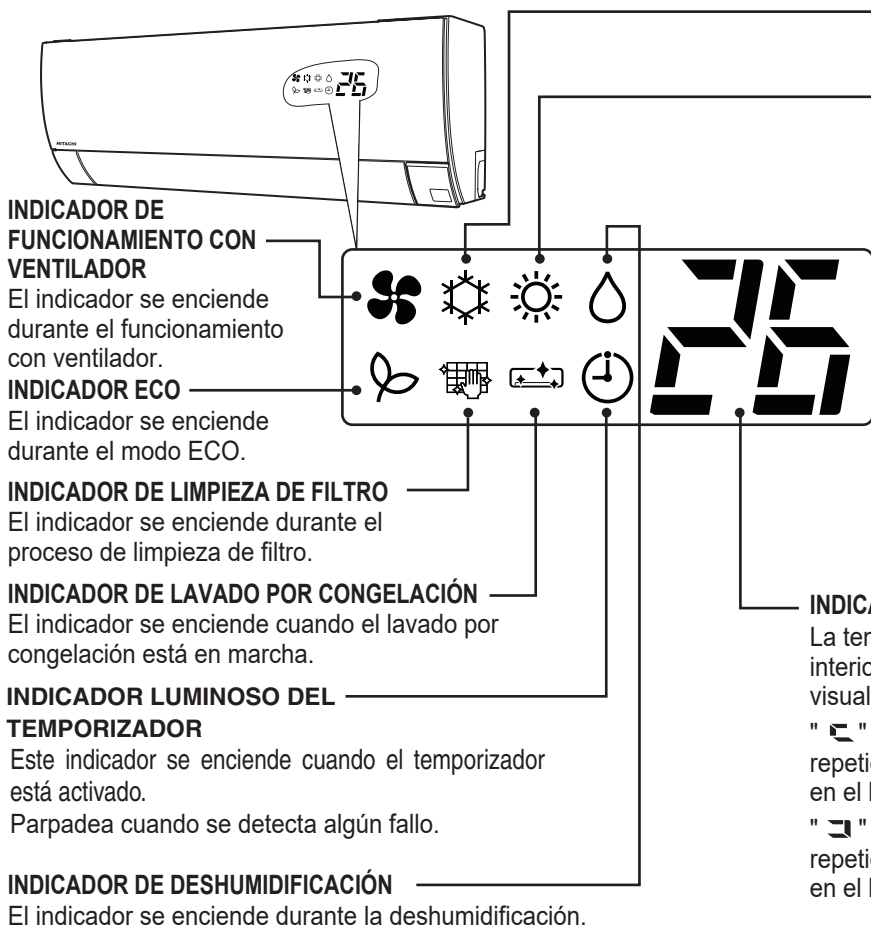

INDICADOR DE REFRIGERACIÓN

El indicador se enciende durante la refrigeración.

INDICADOR DE CALEFACCIÓN

El indicador se enciende en el modo de calefacción.

Parpadeará en los siguientes casos, en modo de calefacción.

(1) Mientras se precalienta

Durante unos 2-3 minutos después de la puesta en marcha.

(2) Durante el desescarche

El desescarche se realizará aproximadamente una vez por hora cuando se forme escarcha en el intercambiador térmico de la unidad exterior durante 5-10 minutos cada vez.

INDICADOR DE TEMPERATURA INTERIOR

La temperatura interior aparece en la unidad interior durante el funcionamiento (intervalo de visualización: de 0 °C a 49 °C).

"E" y el código de error se muestran repetidamente cuando se detecta el modo de fallo en el lado de la unidad interior.

"F" y el código de error se muestran repetidamente cuando se detecta el modo de fallo en el lado de la unidad exterior.

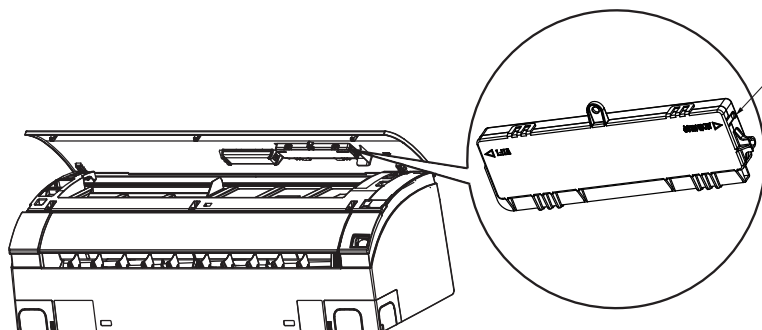

INTERRUPTOR TEMPORAL

Utilice este interruptor para poner en marcha y detener el aparato cuando el mando a distancia no funcione.

- Al pulsar el interruptor temporal, el funcionamiento tendrá lugar en modo automático.
- Cuando el aparato funcione usando el interruptor temporal tras apagarlo y encenderlo de nuevo, lo hará en modo automático.
- El aire acondicionado realiza una operación de refrigeración forzada si el interruptor temporal se pulsa durante unos 5 segundos.

Esta operación solo la pueden realizar los distribuidores. Los usuarios no deben realizar esta operación.

PANEL DE CONTROL DE UNIDAD INTERIOR / UNIDAD DE LIMPIEZA

Abra el panel frontal. (Cómo abrir el panel frontal, Consulte la pág 80)

Recogedor del polvo

Recoge el polvo que se acumula en la unidad de limpieza. (Consulte la pág 83)

Filtro de micromalla inoxidable (interno)

Captura las partículas y el polvo del aire. (Consulte la pág 80)

Unidad de limpieza

Limpia el polvo capturado por el filtro de micromalla inoxidable.

Contenedor del polvo

Recoge y conserva el polvo que se acumula tras la limpieza. (Consulte la Pág 79)

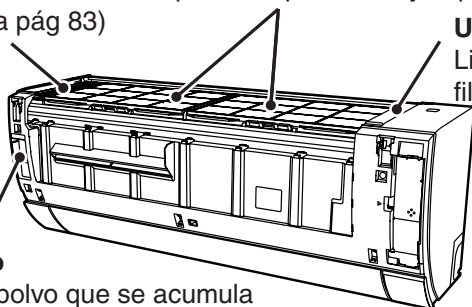

COMPROBACIÓN DEL FUNCIONAMIENTO DE LA UNIDAD DE LIMPIEZA DEL FILTRO

Realice la comprobación del funcionamiento con el aparato encendido.

Realice la comprobación del funcionamiento de la unidad de limpieza del filtro

- Después de encender la unidad (después de insertar el enchufe de alimentación en la toma de alimentación o después de encender el disyuntor después de un fallo en la alimentación), la unidad de limpieza realiza un ciclo de movimiento hacia delante y hacia atrás.
- En este momento el indicador (LIMPIEZA DE FILTRO) está iluminado.
- Un ciclo de comprobación del funcionamiento tarda aproximadamente ocho minutos.
- Durante la comprobación del funcionamiento, la unidad activa el funcionamiento del "Ventilador" mientras el deflector horizontal de aire permanecen cerrados.
- Si el indicador (LIMPIEZA DE FILTRO) parpadea (se ilumina durante 4 segundos/se apaga durante 1 segundo) después de la comprobación del funcionamiento, consulte "Solución de problemas" en la página 86.

Recogedor del polvo

Unidad de limpieza

Hay una escobilla para limpiar el filtro en el interior.

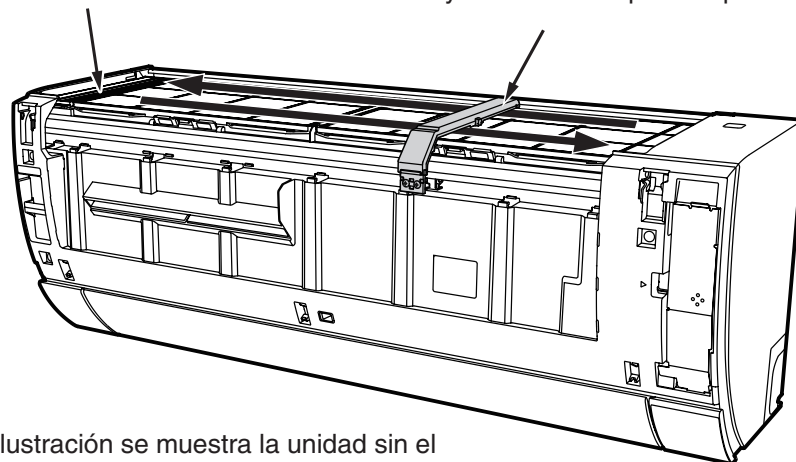

- En la ilustración se muestra la unidad sin el panel frontal solo como referencia.

⚠ PRECAUCIÓN

No ponga los dedos ni un palo u objeto similar en la superficie superior durante la operación de limpieza del filtro.
Podrían producirse lesiones o un funcionamiento incorrecto.

MANTENIMIENTO

⚠ ADVERTENCIA

- Antes de limpiar, detenga la unidad con el mando a distancia y apague el disyuntor.

⚠ PRECAUCIÓN

- No exponga la unidad al agua, ya que puede provocar una descarga eléctrica.
- Para la limpieza dentro del aparato de aire acondicionado, consulte con su distribuidor.
- Evite el uso de detergente cuando limpie el intercambiador de calor de la unidad interior. Se puede provocar una avería de la unidad.
- Cuando limpie el intercambiador de calor con una aspiradora, asegúrese de utilizar guantes para evitar lesionarse las manos con las aletas del intercambiador de calor.

Mantenimiento del contenedor del polvo

- No se requiere ninguna tarea de mantenimiento diaria. No obstante, la cantidad de polvo varía según el entorno en el que se utilice la unidad de aire acondicionado. Compruebe la cantidad de polvo aproximadamente una vez cada 0.5 años y tírelo, si se ha acumulado.
- Hay un tipo de polvo que se puede acumular en la superficie posterior del recogedor de polvo. Se recomienda que limpie el recogedor de polvo junto con el contenedor del polvo.

1 Detenga la unidad con el mando a distancia y apague el disyuntor.

2 Lave el contenedor del polvo con agua.

- Si la suciedad persiste, lave el contenedor del polvo con agua caliente que no supere los 40° C.
- Después de lavarlo, déjelo secar a la sombra.

3 Encienda el disyuntor.

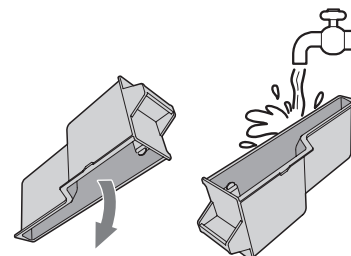
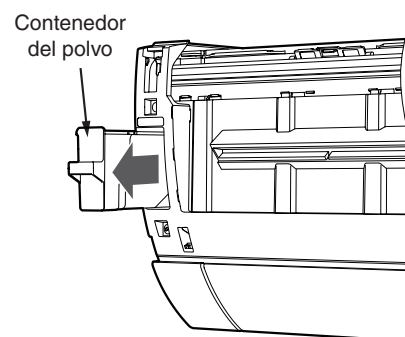

ESPAÑOL

MANTENIMIENTO (continuación)

Mantenimiento del filtro de micromalla inoxidable

No se requiere ninguna tarea de mantenimiento diaria. No obstante, el filtro debería estar limpio aunque se advierta suciedad debido al entorno en el que se utilice la unidad de aire acondicionado.

- 1** Detenga la unidad con el mando a distancia y apague el disyuntor.

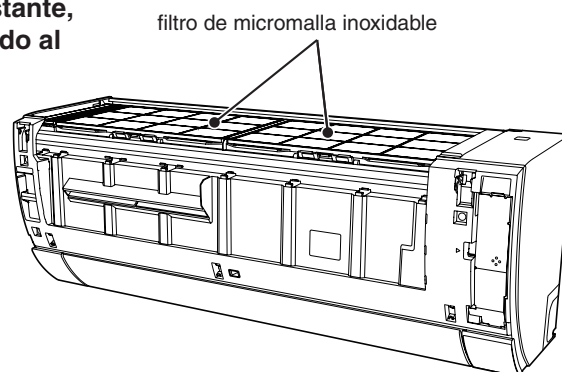

- 2** Abra el panel frontal.

- Sujete el lado inferior del panel frontal con las dos manos.
- Si se levanta más, el panel frontal puede dañarse.

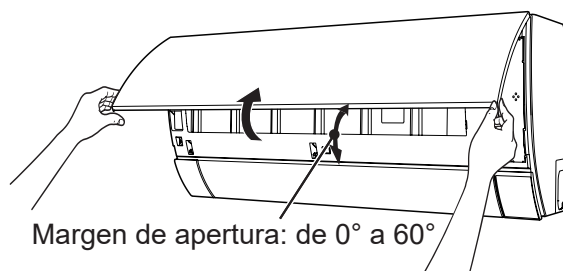

⚠ PRECAUCIÓN

- No abra el panel frontal con el aparato en funcionamiento.
Asegúrese de detener el aparato antes de abrir el panel frontal.

- 3** Tras retirar un tornillo con un destornillador corto (L100, TIPO: PH2×38), retire el recuadro de indicación de temperatura (retírelo en la dirección indicada si el adaptador WiFi está instalado).

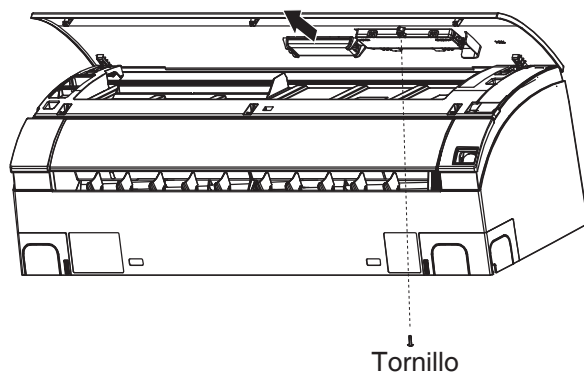

4 Extraiga el panel frontal.

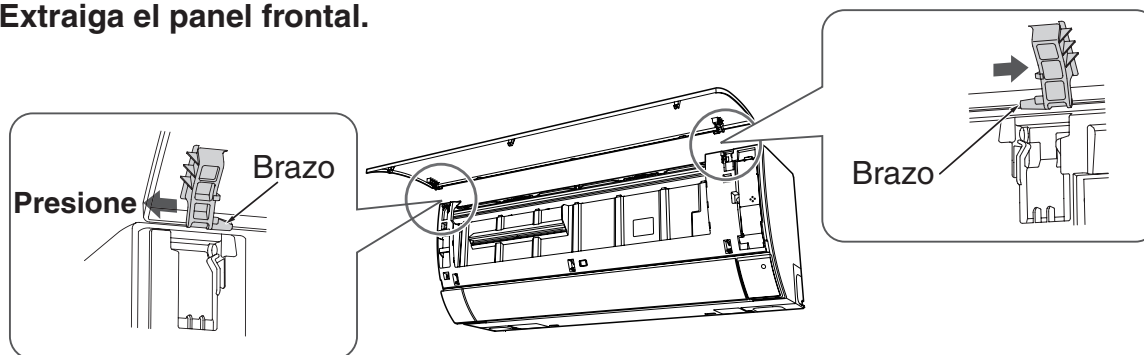

- 1 Empuje hacia afuera el extremo del brazo lateral derecho para soltar la lengüeta.
- 2 Mueva hacia afuera el brazo lateral derecho para soltar la lengüeta izquierda y, a continuación, tire del panel hacia usted.

5 Extraiga el filtro de micromalla inoxidable.

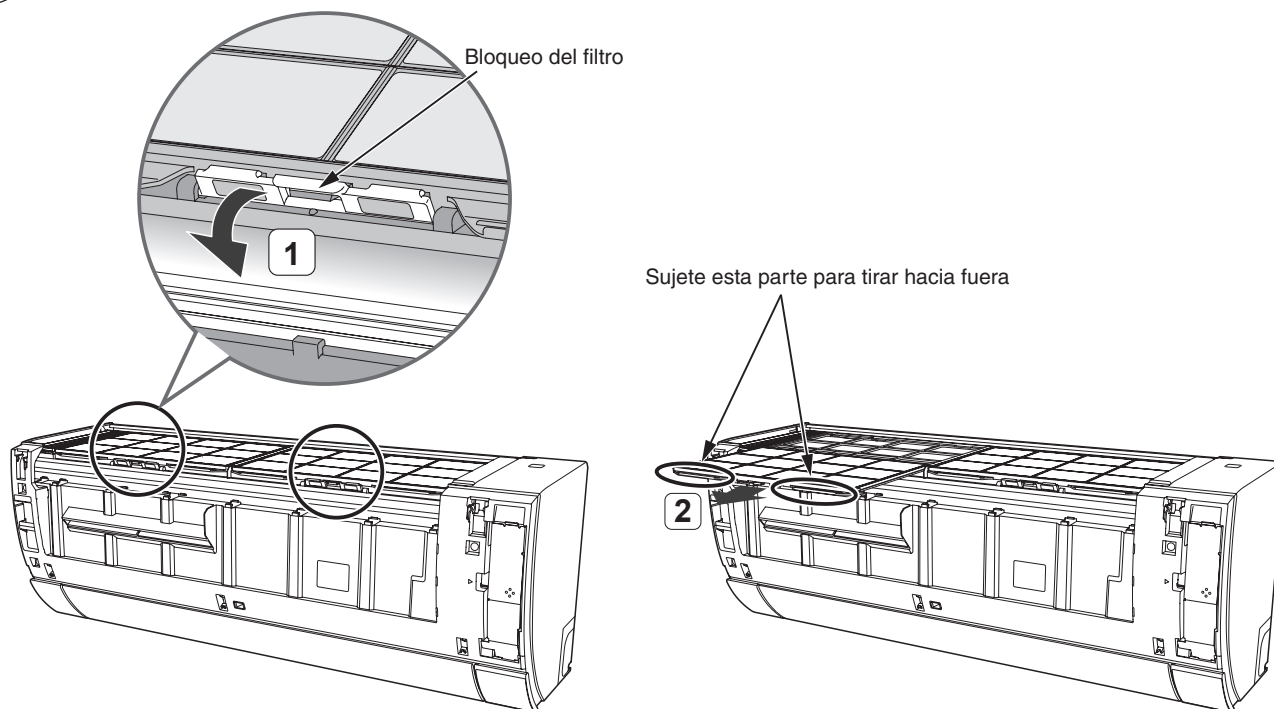

- Tire de los bloqueos del filtro hacia el frente, en la dirección que se muestra.
- Levante ligeramente y tire del filtro de micromalla inoxidable hacia usted.

6 Lávelo con agua.

- En el caso de que el filtro de micromalla inoxidable esté muy sucio, lave el filtro con detergente neutro, aclárelo bien con agua y luego déjelo secar a la sombra.

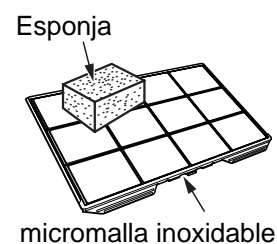

Mantenimiento del filtro de micromalla inoxidable (continuación)

7 Coloque el filtro de micromalla inoxidable.

- Alinee el filtro con la cara superior de la unidad interior, deslice e introduzca. (La forma de los filtros izquierdo y derecho es la misma).
- Apriete los bloqueos del filtro derecho e izquierdo en la dirección indicada.

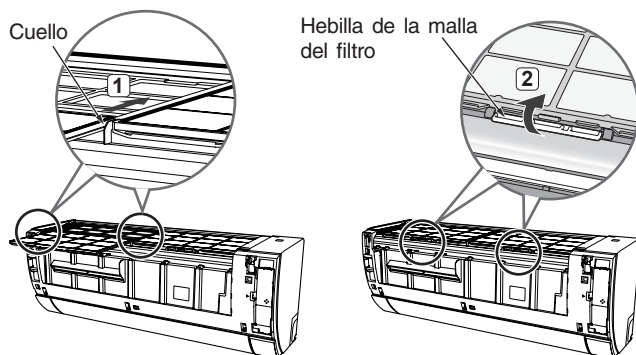

8 Coloque el panel frontal.

- 1 Introduzca el eje del brazo izquierdo por el paso de la unidad en el orificio.
- 2 Introduzca con firmeza el eje del brazo derecho por el paso de la unidad en el orificio.
- 3 Asegúrese de que el panel frontal está acoplado de forma segura y.
- 4 Coloque el recuadro de indicación de temperatura y el adaptador WiFi.

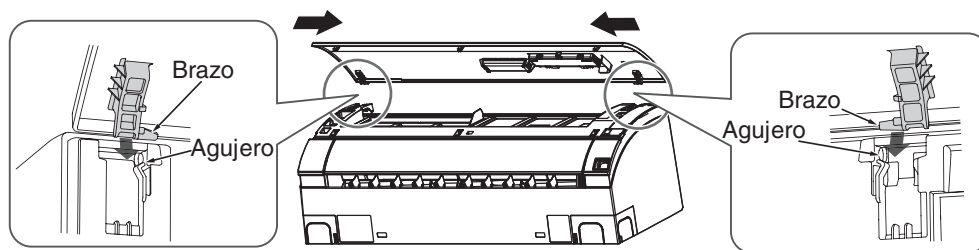

9 Cierre el panel frontal.

- Tire hacia abajo.
Presione ambos extremos del panel frontal primero y luego el centro hasta que suene un clic.

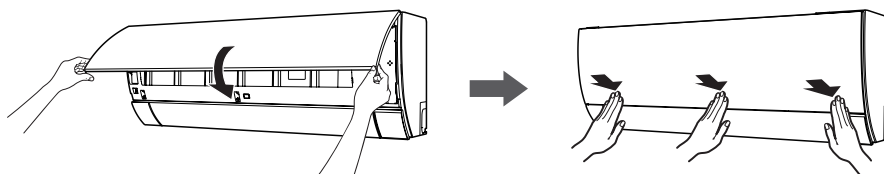

⚠ PRECAUCIÓN

- Si el panel frontal no está bien sujeto, podría salirse de su posición y caerse.
- No utilice una fuerza excesiva cuando abra el panel frontal hacia arriba. Si el panel frontal se sale de su posición en la unidad, es posible que se produzca un funcionamiento incorrecto.

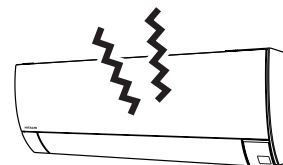

10 Encienda el disyuntor.

⚠ PRECAUCIÓN

- Una instalación incorrecta del filtro de micromalla inoxidable podría ocasionar un funcionamiento incorrecto. La operación de limpieza del filtro no se puede ejecutar correctamente y el indicador (LIMPIEZA DE FILTRO) parpadea.
- No ponga en funcionamiento la unidad de aire acondicionado sin el filtro de micromalla inoxidable. El polvo se acumula en el hueco del intercambiador de calor y en el interior de la unidad y esto podría ocasionar un olor desagradable en el intercambiador de calor o un funcionamiento incorrecto.
- Extreme las precauciones para no hacerse cortes en las manos con la aleta del intercambiador de calor cuando extraiga y vuelva a colocar el filtro de micromalla inoxidable.

MANTENIMIENTO (continuación)

Mantenimiento del recogedor del polvo

No se requiere ninguna tarea de mantenimiento diaria. No obstante, el recogedor del polvo debería estar limpio aunque se advierta suciedad debido al entorno en el que se utilice la unidad de aire acondicionado. Algunos tipos de polvo no van al contenedor de polvo sino que se acumulan en la superficie posterior del recogedor de polvo. Se recomienda comprobar la cantidad de polvo que se acumula en el recogedor del polvo aproximadamente una vez cada 0.5 años y limpiarlo si está sucio.

1 Detenga la unidad con el mando a distancia y apague el disyuntor.

2 Extraiga el panel frontal.

(Consulte la página 81 para obtener información sobre cómo extraer el panel frontal)

3 Extraiga el recogedor del polvo.

- Extraiga el recogedor del polvo como indican las flechas.
- Si el polvo se acumula en el lado interior del recogedor de polvo, extraiga el polvo con un aspirador.

4 Lávelo con agua.

- Lave con agua el recogedor del polvo.
- Si la suciedad persiste, utilice un detergente suave y lávelo con agua caliente que no supere los 40° C.
- Déjelo secar por completo a la sombra.

5 Coloque el recogedor del polvo.

Sujete el recogedor de polvo por la parte superior

- Agarre el recogedor de polvo de la parte frontal colocando el lateral con la palanca hacia usted. Introduzca el recogedor de polvo y empújelo en la dirección de la flecha hasta que suene un clic.

6 Coloque el panel frontal.

(Consulte la página 82 para obtener información sobre cómo colocar el panel frontal)

7 Encienda el disyuntor.

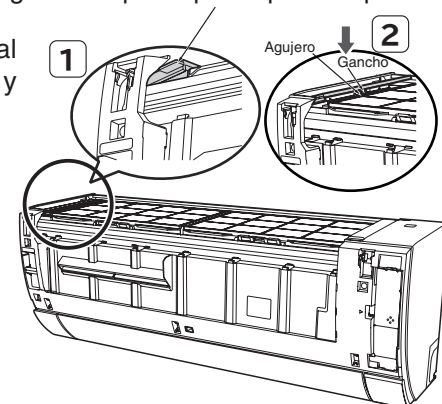
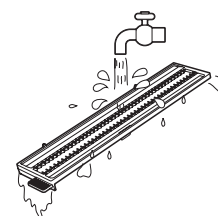
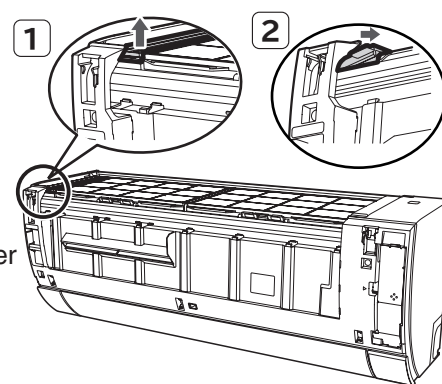

⚠ PRECAUCIÓN

Una instalación incorrecta del recogedor del polvo podría ocasionar un funcionamiento incorrecto. La operación de limpieza del filtro no se puede ejecutar correctamente y el indicador (LIMPIEZA DE FILTRO) parpadea.

COMPRENDER EL MECANISMO DE FUNCIONAMIENTO

NOMBRES Y FUNCIONES DE CADA PIEZA (Consulte la Pág 76)

Capacidad de calefacción

- Este aire acondicionado utiliza un sistema de bomba de calor que absorbe el calor exterior y lo transfiere a la habitación donde se calienta. A medida que la temperatura ambiente baja, se reduce la capacidad de calefacción. En tal situación, el inversor funciona para incrementar la velocidad del compresor y evitar que se reduzca la capacidad de producir calor de la unidad. Si la unidad sigue sin calentar lo suficiente, pueden utilizarse otros aparatos de calefacción para aumentar su rendimiento.
- Este aire acondicionado ha sido diseñado para calentar una habitación completa, por lo que puede pasar algún tiempo antes de que usted sienta el calor. Se recomienda utilizar el temporizador para un calentamiento previo de la habitación antes de la hora deseada.
- Cuando la temperatura exterior se reduce mientras la humedad sigue con valores elevados, se forma condensación en el intercambiador de calor de la unidad exterior y, si no se elimina esta condensación, la eficacia de la calefacción podría verse afectada. Para evitar este problema, la unidad de aire acondicionado ejecuta automáticamente la operación de eliminación de condensación. En ese momento se suspende la operación de calefacción y tarda normalmente 5-10 minutos (un máximo de 20 minutos) en reanudar la operación de calefacción.

Capacidades de refrigeración, deshumidificación

- Si el calor presente en una habitación supera la capacidad de refrigeración de la unidad (por ejemplo, si hay muchas personas en la habitación o si se están utilizando otros aparatos calefactores), quizás no se pueda alcanzar la temperatura preajustada para la habitación.
- Es posible que la temperatura preajustada no se alcance si en la habitación hay una fuente de calor o de humedad que supera la capacidad deshumidificadora de la unidad de aire acondicionado.

※ Las tuberías demasiado largas podrían reducir la capacidad de calefacción/refrigeración.

PRECAUCIÓN

No utilice una estufa ni ningún otro aparato de altas temperaturas cerca de la unidad interior.



INFORMACIÓN SOBRE EL REFRIGERANTE

MODELO	Refrigerante (kg)	PCA	t CO2 eq.
RAC-25WSE RAC-35WSE	R32:0.980	675	0.662
RAC-50WSE	R32:1.240	675	0.837

FORMAS DE USO IDEALES

1. Probablemente, una temperatura media para la habitación es lo mejor para usted, y también para su economía.

- Por razones de salud, no se recomiendan el frío o calor excesivos. También puede dar como resultado un incremento elevado en las facturas de consumo eléctrico.
- Cierre las cortinas o las persianas para evitar la entrada o salida del calor de la habitación, y para hacer más efectivo el uso de la electricidad



2. De forma periódica, abra las puertas y ventanas para permitir la entrada de aire fresco.

⚠ PRECAUCIÓN

Asegúrese de que la habitación se ventila cuando utilice el aparato de aire acondicionado al mismo tiempo que otros aparatos de calefacción.



3. Haga un uso eficaz del temporizador antes de irse a dormir.



4. No utilice ninguno de los productos siguientes para limpiar las unidades interiores o exteriores:

- La gasolina, los disolventes y los estropajos puede dañar las superficies de plástico o los revestimientos.
- El agua a temperaturas superiores 40° C puede encoger el filtro y deformar las partes de plástico.



5. No bloquee la entrada y la salida de aire.

- No bloquee las salidas y las entradas de aire de las unidades interiores y exteriores con cortinas u otros obstáculos que pueden reducir el rendimiento del aparato de aire acondicionado y causar averías.

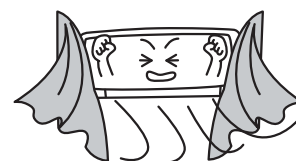

SOLUCIÓN DE PROBLEMAS

OPERACIÓN DE LIMPIEZA DEL FILTRO

<p>La limpieza del filtro se ejecuta después del encendido (después de conectar el enchufe o después de que el disyuntor se encienda después de un fallo en la alimentación).</p>	<ul style="list-style-type: none"> • Esto es para la comprobación de la operación de limpieza.
<p>La operación de limpieza del filtro no se inicia</p> <p>(El indicador (LIMPIEZA DE FILTRO) parpadea)</p>	<ul style="list-style-type: none"> • Durante la limpieza del filtro o en los 5 minutos siguientes a la misma, no se reiniciará la operación de limpieza del filtro como medida de protección del dispositivo. (El indicador (LIMPIEZA DE FILTRO) se ilumina durante 1 segundo/se apaga durante 1 segundo, durante 10 segundos) • ¿Se ha configurado la "prohibición de la operación de limpieza del filtro"? Vuelva a la configuración de operación de limpieza del filtro. • ¿Están correctamente instalados el filtro de micromalla inoxidable y el recogedor de polvo? (El indicador (LIMPIEZA DE FILTRO) se ilumina durante 4 segundos/se apaga durante 1 segundo) • La limpieza del filtro no se realiza si se detiene el funcionamiento de la unidad de aire acondicionado mediante la función de temporizador de función nocturna o de temporizador de desconexión. Sin embargo, si siempre se detiene la unidad de aire acondicionado mediante el temporizador de función nocturna o el temporizador de desconexión, la limpieza del filtro se ejecutará aproximadamente una vez a la semana.
<p>Se produce ruido durante la operación de limpieza del filtro</p>	<ul style="list-style-type: none"> • Se produce un zumbido en el motor por el movimiento de la unidad de limpieza. • Se produce un ruido de barrido cuando la unidad de limpieza arrastra el polvo.
<p>La unidad de limpieza se detiene a medio camino</p>	<ul style="list-style-type: none"> • ¿Están correctamente instalados el filtro de micromalla inoxidable y el recogedor de polvo? (El indicador (LIMPIEZA DE FILTRO) se ilumina durante 4 segundos/se apaga durante 1 segundo)
<p>El filtro de micromalla inoxidable todavía está sucio</p>	<ul style="list-style-type: none"> • Es posible que el filtro no se haya limpiado uniformemente dependiendo del entorno en el que se utilice el aparato de aire acondicionado. Para resolver este problema, limpie el filtro de micromalla inoxidable. • En función de la cantidad de polvo, es posible que el filtro de micromalla inoxidable no quede totalmente limpio cuando usted utilice la operación de limpieza del filtro mientras la operación de limpieza de filtro está prohibida.

SOLUCIÓN DE PROBLEMAS (continuación)

COMPRUEBE LOS SIGUIENTES ELEMENTOS ANTES DE PROCEDER A LA REPARACIÓN





No se recibe la señal (La pantalla del mando a distancia está atenuada o en blanco)	• ¿Es necesario cambiar las pilas?
	• ¿La polaridad de las pilas insertadas es correcta?
No se pone en marcha	• ¿Se ha fundido el fusible o salta el disyuntor?
	• ¿Ha habido un apagón? (El funcionamiento permanece en espera después de un apagón).
No enfría bien No calienta bien	• ¿El filtro de micromalla inoxidable está bloqueado por el polvo?
	• ¿Está fijada la temperatura adecuada?
	• ¿Se ha ajustado el deflector vertical de aire a las posiciones correctas en función del modo de funcionamiento?
	• ¿Se han bloqueado las entradas o salidas de aire de las unidades interior y exterior?
El indicador (LIMPIEZA DE FILTRO) parpadea	• ¿Está la velocidad del ventilador en "DÉBIL" o "SILENCIOSO"?
	• Compruebe la "operación de limpieza del filtro".

OPERACIÓN DE LAVADO POR CONGELACIÓN

El Frost Wash no comienza	¿Es el tiempo total de operación del aire acondicionado superior a unas 42 horas cuando el aire acondicionado se pone a funcionar durante unos 30 minutos y se detiene?
	No se activa cuando la temperatura exterior es inferior a alrededor de 1 grado Celsius o superior a 43 grados Celsius. No se activa cuando la humedad dentro de la habitación es de un 30% o menos, o de un 70% o más. Cuando el «Frost Wash» es realizado ejecutando un controlador remoto, no se activa cuando la temperatura ambiente es inferior a unos 10 grados Celsius o superior a unos 32 grados Celsius.
	¿Esta el modo "automatico" activado?
	¿Ocurre tras «Sleep» y «"Time Off" operacion»? → El intervalo entre 2 operaciones "Frost Wash" se hace más largo. Active el modo manual "Frost Wash" manual con el mando.
	Durante los 60 minutos tras una operación "Frost Wash", no se puede activar más el "Frost Wash" por un tema de protección de la unidad
Se ha producido un ruido durante la operación "Frost Wash"	Un ruido puede producirse durante la operación "Frost Wash" debido al cambio radical de temperatura en el intercambiador de calor.
 (FROST WASH)	El icono parpadea (1 segundo encendido / 1 segundo apagado) durante 10 segundos No se puede activar el "Frost Wash" a través del mando a distancia cuando: <ul style="list-style-type: none"> • El aire acondicionado está funcionando • La temperatura del aire exterior, la temperatura interior y la humedad en la habitación no son adecuadas para el «FROST WASH» • No han pasado menos de 60 minutos desde el fin del «FROST WASH»
	El icono parpadea (4 segundos encendido/1 segundo apagado) durante 15 segundos Frost Wash no ha sido activado desde mucho tiempo → Activar el "FROST WASH" a partir del mando a distancia.

SOLUCIÓN DE PROBLEMAS (continuación)

LOS SIGUIENTES ELEMENTOS NO INDICAN FUNCIONAMIENTO INCORRECTO

Olores	Los olores y las partículas de humo, comida, cosméticos, etc., presentes en el ambiente, se adhieren a la unidad y vuelven a ser expulsados a la habitación por la corriente de aire.
En la operación de calefacción, el indicador  (CALEFACCIÓN) parpadea	Indica que la unidad se está precalentando o está a punto de realizar el desescarche.
 (LIMPIEZA DE FILTRO),  (LAVADO POR CONGELACIÓN), indicadores encendidos después de las operaciones	Indica que la limpieza de filtro o el lavado por congelación están en proceso.
Sonidos sibilantes o de gas	Ruido del flujo del refrigerante en el tubo o en la válvula generado cuando se ajusta el caudal.
Ruido chirriante	Ruido generado cuando el aparato se expande o se contrae debido a cambios de temperatura.
Ruido de crujido	Ruido generado cuando cambia la velocidad del ventilador de la unidad interior, según se inicia el funcionamiento.
Ruido de chasquido	Ruido de la válvula motorizada cuando se pone en marcha el aire acondicionado.
Cambios en el sonido de funcionamiento	Cambios en el ruido de funcionamiento debidos a variaciones de potencia por las condiciones de la habitación.
Emisión de niebla	La niebla se genera cuando el aire acondicionado enfría de forma repentina el aire de la habitación.
Vapor emitido desde la unidad exterior	El agua generada durante el desescarche se evapora y se produce vapor.
La unidad exterior sigue funcionando aunque se detenga el funcionamiento y el indicador  (CALEFACCIÓN) parpadea	Está activado el desescarche automático (cuando se detiene la operación de calefacción, el microordenador comprueba la escarcha acumulada en la unidad exterior y ordena a la unidad que ejecute el desescarche automático, si es necesario).
No se alcanza la temperatura preajustada.	En función del número de personas que se encuentran en la habitación y de las condiciones de la misma, es posible que la temperatura real de la habitación difiera ligeramente del valor del mando a distancia.

SOLUCIÓN DE PROBLEMAS (continuación)

PÓNGASE EN CONTACTO CON SU DISTRIBUIDOR INMEDIATAMENTE EN LOS CASOS SIGUIENTES

En el caso de que todavía persista alguno de los problemas o fenómenos de la lista, incluso después de haber hecho las comprobaciones pertinentes según los procedimientos para solucionar problemas de las páginas 86-88, desconecte el enchufe de la toma de alimentación (o desconecte el disyuntor) y póngase en contacto inmediatamente con su distribuidor.

- El disyuntor se apaga o el fusible se funde con frecuencia.
- El funcionamiento del interruptor no es estable.
- Se han introducido accidentalmente elementos extraños o agua en el interior de la unidad.
- El cable de alimentación se calienta en exceso o el material aislante está roto o deteriorado.
- El indicador ☉ (TEMPORIZADOR) de la unidad interior parpadea.

SI NO SE VA A UTILIZAR LA UNIDAD DURANTE UN PERÍODO DE TIEMPO LARGO (MÁS DE 1 MES), SIGA ESTOS PASOS PARA SU MANTENIMIENTO

1 Seque el interior de la unidad interior.

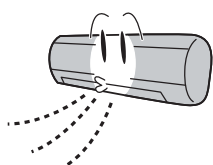

2 Apague el disyuntor.

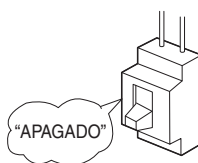



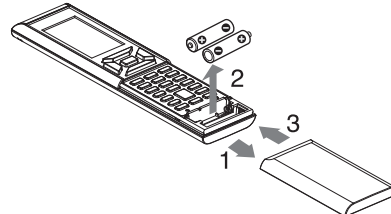

3 Saque las pilas del mando a distancia.

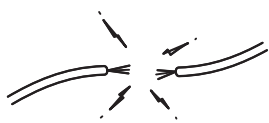

- En un día soleado, ejecute la operación de ventilador durante medio día aproximadamente. Puede crecer moho fácilmente si no se utiliza la unidad de aire acondicionado durante un largo período de tiempo y se deja el interior mojado.

INSPECCIÓN PERIÓDICA

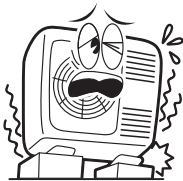
COMPRUEBE LOS SIGUIENTES PUNTOS CADA SEIS MESES O ANUALMENTE. PÓNGASE EN CONTACTO CON SU DISTRIBUIDOR SI NECESITA AYUDA.

	 <p>ADVERTENCIA</p>	<p>¿El cable a tierra está conectado correctamente?</p> <p>Asegúrese de que el cable a tierra está conectado correctamente.</p> <ul style="list-style-type: none">• Si el cable a tierra está desconectado o es defectuoso, podría provocar un funcionamiento incorrecto o una descarga eléctrica.
	 <p>ADVERTENCIA</p>	<p>¿El bastidor del montaje es estable?</p> <p>Compruebe si el bastidor de montaje se ha oxidado en exceso o si la unidad exterior se ha inclinado o está inestable.</p> <ul style="list-style-type: none">• Si la unidad exterior se cayera, podría provocar lesiones.

INSPECCIÓN Y MANTENIMIENTO

El aire acondicionado está diseñado para ejecutar la limpieza automática del filtro y el lavado por congelación para mantener limpio su interior. Sin embargo, es posible que el interior de la unidad de aire acondicionado se pueda ensuciar y el funcionamiento de la misma pierda potencia al cabo de varias temporadas de utilizarla.

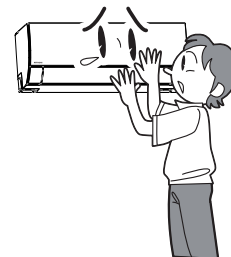

PRECAUCIÓN

Además del mantenimiento, realice también una inspección

El polvo depositado en el interior de la unidad interior podría bloquear la ruta del drenaje del agua de la deshumidificación y provocar el goteo del agua.

- Se recomienda realizar una inspección de mantenimiento además de la limpieza rutinaria.

Solicite a su distribuidor que realice la inspección de mantenimiento

La inspección de mantenimiento requiere tener conocimientos técnicos. El uso de un agente de limpieza de uso ordinario podría provocar una rotura en la parte del material de resina y la obstrucción de la ruta del drenaje, y eso podría provocar goteo de agua y descargas eléctricas.

- Solicite a su distribuidor que realice la inspección y el mantenimiento.

HITACHI

AR CONDICIONADO TIPO SPLIT

UNIDADE INTERIOR/UNIDADE EXTERIOR



MODELO

RAK-25PSEW/RAC-25WSE
RAK-35PSEW/RAC-35WSE
RAK-50PSEW/RAC-50WSE
RAK-25PSES/RAC-25WSE
RAK-35PSES/RAC-35WSE
RAK-50PSES/RAC-50WSE

UNIDADE INTERIOR



RAK-25PSEW
RAK-35PSEW
RAK-50PSEW
RAK-25PSES
RAK-35PSES
RAK-50PSES

RAR-6NE2



UNIDADE EXTERIOR

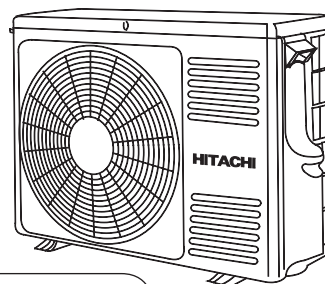

RAC-25WSE
RAC-35WSE

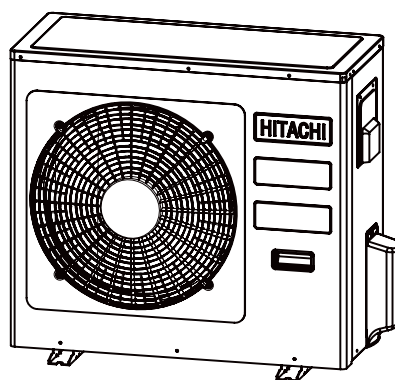

RAC-50WSE

PORTUGUÊS

Manual de instruções

Página 91~108

Leia este manual de instruções na íntegra para obter um desempenho ideal e garantir o funcionamento sem problemas da unidade ao longo dos anos.

Esta unidade de ar condicionado interior destina-se apenas a utilização por clientes.
Não utilize para preservação de alimentos, animais, plantas, máquinas de precisão, obras de arte, medicamentos ou outros artigos do género.

PRECAUÇÕES DE SEGURANÇA



Para garantir a utilização correcta da unidade, leia cuidadosamente a secção "Precauções de Segurança" antes de a utilizar.



Este aparelho contém gás R32.

- Preste especial atenção a sinais de "⚠Aviso" e "⚠Precaução". A secção "Aviso" contém informações que, se não forem estritamente respeitadas, poderão causar morte ou ferimentos graves. A secção "Cuidado" contém informações que, se não forem respeitadas, poderão originar consequências graves. Respeite todas as instruções para garantir a segurança.
- Os símbolos têm os seguintes significados. (Seguem-se exemplos de sinais).



Efectuar ligação à terra.



Proibição.



Instruções obrigatórias.

- É favor guardar este manual após a leitura.

PRECAUÇÕES DURANTE A INSTALAÇÃO

<p>AVISO</p>	<ul style="list-style-type: none"> • Não reconstrua a unidade. Se reconstruir a unidade, existe o risco de fuga de água, avaria, curto-circuito ou incêndio. 	<p>PROIBIÇÃO</p>
	<ul style="list-style-type: none"> • Solicite a instalação da unidade ao seu agente de vendas ou a um técnico qualificado. Se a unidade não for instalada por um técnico qualificado, existe o risco de fuga de água, curto-circuito ou incêndio. 	
	<ul style="list-style-type: none"> • Utilize uma ligação à terra. Não coloque o cabo de terra perto de tubagens de água ou gás, condutores de pára-raios ou cablagens telefónicas. A instalação inadequada da ligação à terra pode causar um choque eléctrico ou incêndio. 	<p>CONECTAR LIGAÇÃO À TERRA</p>
<p>CUIDADO</p>	<ul style="list-style-type: none"> • Certifique-se de que utiliza a tubagem adequada para o R32. Caso contrário, poderão ocorrer danos nos tubos de cobre ou avarias. Utilize apenas o gás refrigerante indicado na unidade exterior (R32) quando efetuar a instalação, deslocação ou reparação da unidade. A utilização de outros refrigerantes pode causar problemas ou danos na unidade e até ferimentos pessoais. 	
	<ul style="list-style-type: none"> • Deverá ser instalado um disjuntor, dependendo do local de montagem da unidade. A não instalação do disjuntor poderá originar perigo de choque eléctrico. 	<p>PROIBIÇÃO</p>
	<ul style="list-style-type: none"> • Não instale a unidade perto de locais onde exista gás inflamável. Existe risco de incêndio da unidade exterior se ocorrerem fugas de gás na sua proximidade. 	
	<ul style="list-style-type: none"> • Quando instalar a mangueira de drenagem, certifique-se de que a água flui livremente. 	
<ul style="list-style-type: none"> • Certifique-se de que é usada uma fonte de alimentação de fase única de 220V-230V. A utilização de outras fontes de alimentação pode levar ao sobreaquecimento dos componentes eléctricos e consequentemente, a um incêndio. 	<p>PROIBIÇÃO</p>	

















PRECAUÇÕES DURANTE A MUDANÇA OU MANUTENÇÃO

<p>AVISO</p>	<ul style="list-style-type: none"> • Se ocorrer qualquer situação anormal (tal como cheiro a queimado), interrompa imediatamente o funcionamento da unidade e desligue o disjuntor. Contacte o seu agente. Se continuar a utilizar a unidade, existe o risco de avaria, curto-circuito ou incêndio. 	<p>DESLIGADO</p>
	<ul style="list-style-type: none"> • Contacte o seu agente para proceder à manutenção. Se a manutenção não for efectuada por um técnico qualificado, existe o risco de choque eléctrico e incêndio. 	
	<ul style="list-style-type: none"> • Contacte o seu agente se necessitar de remover e reinstalar a unidade. Se a unidade não for reinstalada por um técnico qualificado, existe o risco de choque eléctrico ou incêndio. 	

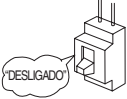
PRECAUÇÕES DURANTE O FUNCIONAMENTO

<p>AVISO</p>	<ul style="list-style-type: none"> • A exposição continuada ao fluxo de ar directo poderá ser prejudicial para a sua saúde. 	<p>PROIBIÇÃO</p>
	<p>PROIBIÇÃO</p> <ul style="list-style-type: none"> • Não coloque objectivos como hastes finas no painel do ventilador e lado da sucção porque a ventoinha de alta velocidade interior pode constituir um perigo. 	
	<ul style="list-style-type: none"> • Não utilize qualquer condutor como fio de fusível; isto poderá originar um acidente fatal. 	<p>PROIBIÇÃO</p>
	<p>DESLIGADO</p> <ul style="list-style-type: none"> • Desligue a unidade e o disjuntor durante trovoadas. 	
<ul style="list-style-type: none"> • Latas de spray e outros combustíveis devem estar localizados a mais de 1 metro de distância das saídas de ar, tanto na unidade interior como na exterior. Visto que a pressão interna das latas de spray pode aumentar por acção do ar quente, poderá ocorrer uma ruptura. 	<p>PROIBIÇÃO</p>	

PRECAUÇÕES DURANTE O FUNCIONAMENTO

	<ul style="list-style-type: none"> Este aparelho deve ser utilizado de acordo com as especificações do fabricante e apenas para a finalidade para que foi concebido. 	 PROIBIÇÃO
	<ul style="list-style-type: none"> Não tente utilizar a unidade se tiver as mãos molhadas; isto poderá originar um acidente fatal. 	 NÃO MOLHAR
	<ul style="list-style-type: none"> Quando utilizar a unidade em conjunto com aparelhos de queima, ventile regularmente a sala para impedir a insuficiência de oxigénio. 	  OBSERVE CUIDADOSAMENTE AS PRECAUÇÕES
	<ul style="list-style-type: none"> Não direcione o ar frio proveniente do aparelho de ar condicionado para aparelhos de queima domésticos (tais como chaleiras eléctricas, fornos, etc.), pois poderá prejudicar o funcionamento destes. 	 PROIBIÇÃO
	<ul style="list-style-type: none"> Certifique-se de que a estrutura de montagem exterior está estável, firme e isenta de defeitos. Caso contrário, a unidade exterior poderá cair e causar perigo. 	 PROIBIÇÃO
	<ul style="list-style-type: none"> Não lave a unidade com água nem coloque um recipiente de água como um vaso, na unidade interior. Pode ocorrer uma fuga eléctrica e causar um choque eléctrico. 	 PROIBIÇÃO
	<ul style="list-style-type: none"> Não coloque plantas directamente sob o fluxo de ar pois é mau para as mesmas. 	 PROIBIÇÃO
	<ul style="list-style-type: none"> Certifique-se de que interrompe a operação usando o controlo remoto e que desliga o disjuntor durante a limpeza, pois a ventoinha de alta velocidade dentro da unidade pode ser perigosa. 	 DESLIGADO
 CUIDADO	<ul style="list-style-type: none"> Desligue o disjuntor se não tencionar utilizar a unidade durante um período de tempo prolongado. 	 DESLIGADO
	<ul style="list-style-type: none"> Não se apoie na unidade exterior nem coloque objectos sobre esta. 	 PROIBIÇÃO
	<ul style="list-style-type: none"> Se utilizar a unidade durante um período de tempo prolongado com a porta e as janelas abertas (com a humidade interior sempre acima dos 80%) e com o deflector orientado para baixo ou em movimento automático, poderá originar a condensação de água no deflector e a eventual emissão de salpicos. Isto irá molhar o seu mobiliário. Isto irá molhar os seus móveis. Consequentemente, não utilize a unidade nestas condições durante períodos de tempo prolongados. 	 PROIBIÇÃO
	<ul style="list-style-type: none"> Se a quantidade de calor existente na sala estiver acima da capacidade de arrefecimento ou aquecimento da unidade (por exemplo: se estiverem presentes muitas pessoas, se forem utilizados aquecedores, etc.), não será possível alcançar a temperatura interior programada. 	 PROIBIÇÃO
	<ul style="list-style-type: none"> A limpeza da unidade interior deve ser feita apenas por pessoal autorizado. Consulte o seu agente de vendas. Usando um detergente disponível comercialmente ou algo semelhante, pode danificar as peças de plástico ou entupir o tubo de drenagem, levando ao gotejamento de água causando o risco de choque eléctrico. 	 PROIBIÇÃO
	<ul style="list-style-type: none"> Não toque na saída de ar, superfície do fundo ou linha de alumínio da unidade exterior. Pode magoar-se. 	 NÃO TOCAR
	<ul style="list-style-type: none"> Não toque no tubo do refrigerante ou na válvula de ligação. Podem ocorrer queimaduras. 	 NÃO TOCAR
	<ul style="list-style-type: none"> Este aparelho não deve ser usado por crianças ou pessoas com capacidades físicas, sensoriais ou mentais diminuídas ou falta de experiência e conhecimento, excepto se sob supervisão ou tiverem recebido instruções. As crianças devem ser supervisionadas para não brincarem com o aparelho. 	

GAMA DE FUNCIONAMENTO

Modo de funcionamento	Arrefecimento/Desumidificação	Aquecimento
Temperatura exterior	-10 a 43 °C	-20 a 24 °C

DENOMINAÇÃO E FUNÇÃO DE CADA COMPONENTE

UNIDADE INTERIOR

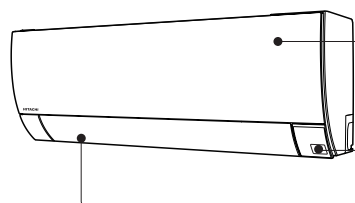

Painel frontal
(Consultar a página. 98)

Sensor ECO

Desviador horizontal de ar **Desviador vertical de ar** (Saída de ar)



Controlo remoto
Envia um sinal para a unidade interior, colocando-a em funcionamento.

UNIDADE EXTERIOR

RAC-25WSE
RAC-35WSE

Saída de ar
Quando a operação de "heating" (aquecimento) for efectuada, ar frio é soprado e quando a operação de "cooling" (refrigeração) ou "dehumidifying" (desumidificação) for efectuada, é soprado ar quente.

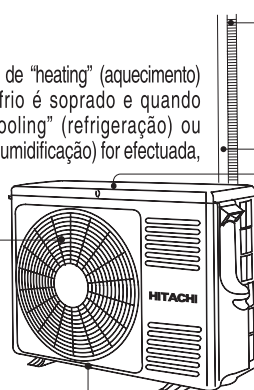

Mangueira de escoamento
Drena a água recolhida durante a operação de "desumidificação" ou "arrefecimento" da unidade interior para o exterior.

Piping and Wiring
Air inlets (Rear and left sides)

ORIFÍCIO DE DRENAGEM

RAC-50WSE

Saída de ar
Quando a operação de "heating" (aquecimento) for efectuada, ar frio é soprado e quando a operação de "cooling" (refrigeração) ou "dehumidifying" (desumidificação) for efectuada, é soprado ar quente.

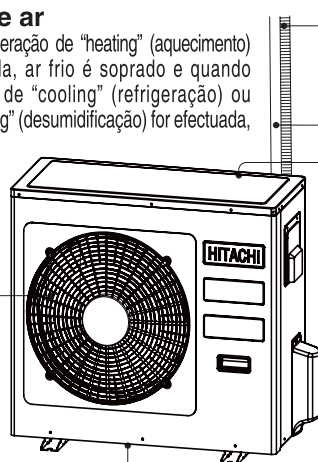

Mangueira de escoamento
Drena a água recolhida durante a operação de "desumidificação" ou "arrefecimento" da unidade interior para o exterior.

Piping and Wiring
Air inlets (Rear and left sides)

ORIFÍCIO DE DRENAGEM

Acerca da unidade interior:

- Quando "Stop" (Parar) for seleccionado durante a operação da unidade interior, a ventoinha da unidade exterior continua a rodar durante 10 a 60 segundos para arrefecer as partes eléctricas.
- Na operação de aquecimento, a condensação ou a água resultante da descongelação fluirá. Não cubra a porta de descarga da unidade exterior, uma vez que essa água poderá congelar na área fria.
- Sempre que a unidade exterior fique suspensa no tecto, instale o forro metálico e o tubo de drenagem na porta de descarga e proceda ao escoamento da água.

DENOMINAÇÃO E DIMENSÕES DO MODELO

MODELO	LARGURA (mm)	ALTURA (mm)	PROFUNDIDADE (mm)
RAK-25/35/50PSEW, RAK-25/35/50PSES	795	294	250
RAC-25/35WSE	792	600	299
RAC-50WSE	800	736	350

INDICAÇÕES DA UNIDADE INTERIOR

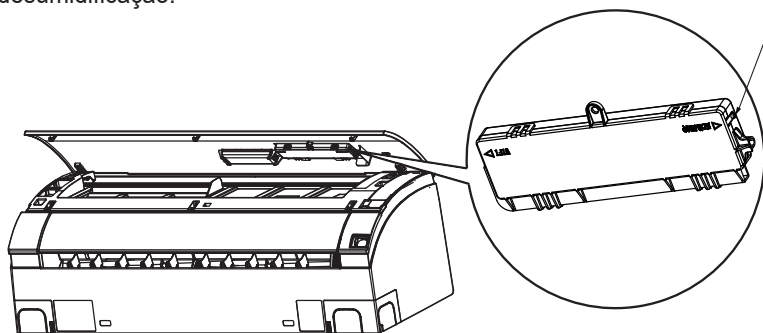
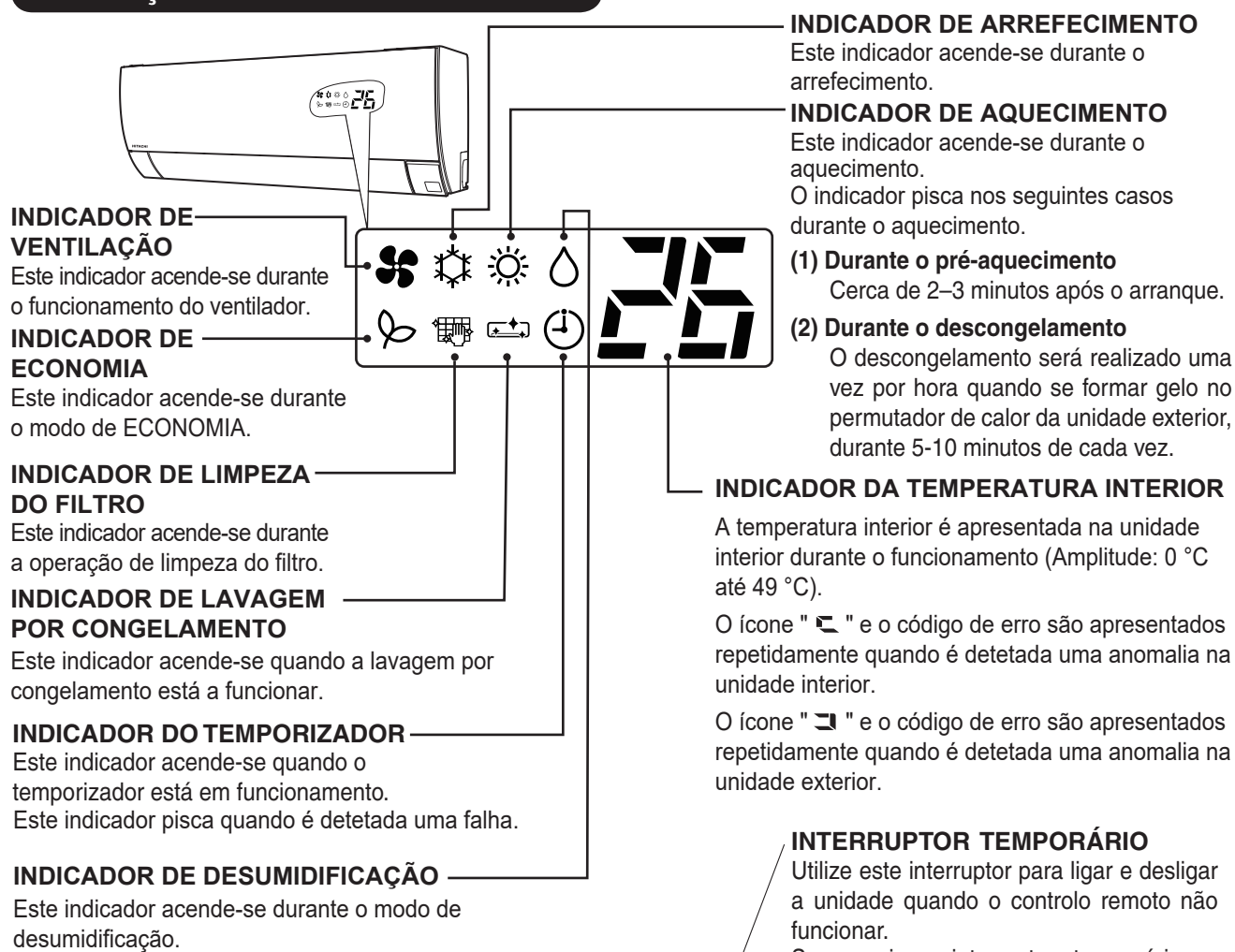

INTERRUPTOR TEMPORÁRIO

Utilize este interruptor para ligar e desligar a unidade quando o controlo remoto não funcionar.

- Se premir o interruptor temporário, o funcionamento será em modo automático.
- Quando ligada através do interruptor temporário após a fonte de alimentação ter sido desligada e novamente ligada, a unidade irá funcionar no modo automático.
- O ar condicionado procede a uma operação de arrefecimento forçado se o interruptor temporário for premido cerca de cinco segundos.

Esta operação só pode ser realizada por agentes de vendas. Os utilizadores não devem realizar esta operação.

PAINEL DE CONTROLO/UNIDADE DE LIMPEZA DA UNIDADE INTERIOR

Abra o painel frontal para trabalhar. (Como abrir o painel frontal, Consultar a página 98)

Colector de Poeiras

Recolhe as poeiras limpas pela unidade de limpeza. (Consultar a página 101)

Filtro de Micro-rede Inoxidável (interior)

Recolhe partículas e poeiras no ar. (Consultar a página 98)

Unidade de Limpeza

Limpa as poeiras presas no filtro de micro-rede inoxidável.

Caixa de Poeiras

Recolhe e contém as poeiras que foram limpas. (Consultar a Página 97)

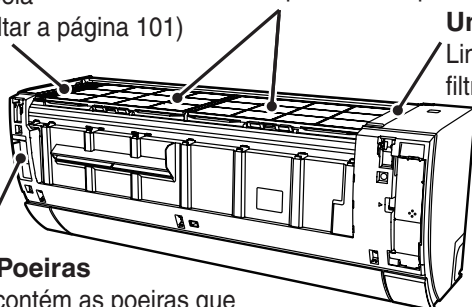

VERIFICAÇÃO DO MODO DE LIMPEZA DO FILTRO DA UNIDADE

Realizar uma verificação de funcionamento depois de ligada a alimentação.

Realizar uma verificação de funcionamento da unidade de limpeza do filtro

- Depois de ligada a alimentação (depois de ligado o disjuntor ou após falha de energia), a unidade de limpeza procede a um ciclo de movimento para a frente e para trás.
- Nessa altura, o indicador (LIMPEZA DO FILTRO) acende-se.
- Uma verificação do ciclo de funcionamento demora aproximadamente 8 minutos.
- Durante a verificação do funcionamento, a unidade procede ao funcionamento do “Ventilador” com o deflector de ar horizontal fechados.
- Se o indicador (LIMPEZA DO FILTRO) piscar (ligado 4 segundos/desligado 1 segundo) após a verificação de funcionamento, consulte “Resolução de Problemas” na página 104.

Colector de poeiras

Unidade de Limpeza

Existe uma escova de limpeza do filtro no interior.

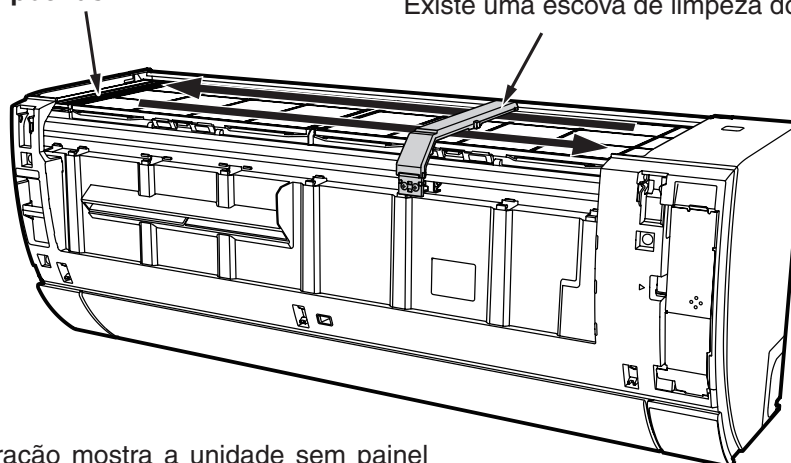

- A ilustração mostra a unidade sem painel frontal apenas como referência.

⚠ CUIDADO

Não coloque os dedos nem tape a superfície superior durante a operação de limpeza do filtro.

Isso pode resultar em lesões ou avarias.

MANUTENÇÃO

⚠ AVISO

- Antes de efectuar qualquer operação de limpeza, interrompa o funcionamento da unidade com o controlo remoto e desligue o disjuntor.

⚠ CUIDADO

- Não permita que a unidade entre em contacto com água; caso contrário, poderão ocorrer choques eléctricos.
- Contacte o seu agente de vendas se necessitar de limpar o interior do aparelho de ar condicionado.
- Não utilize detergentes para limpar o permutador de calor da unidade interior. Se o fizer, poderá causar a falha da unidade.
- Utilize luvas para não ferir as mãos nas aletas do permutador de calor quando o aspirar.

Manutenção da caixa de poeiras

- Não é necessária manutenção diária. No entanto, a quantidade de poeiras varia de acordo com o ambiente em que o ar condicionado é utilizado. Verifique a quantidade de poeiras na caixa de poeiras aproximadamente uma vez a cada 0.5 anos e retire essas poeiras, caso existam.
- É possível que algum tipo de poeira se acumule na superfície traseira do colector de poeiras. Recomenda-se que limpe o colector de poeiras juntamente com a caixa de poeiras.

Caixa de poeiras

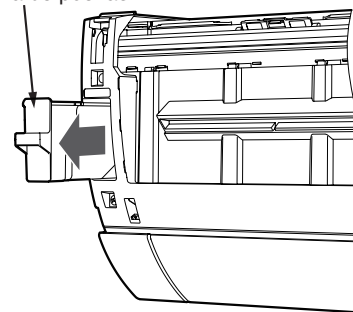

1 Interrompa o funcionamento com o controlo remoto e desligue o disjuntor.

2 Lave a caixa de poeiras com água.

- Se a sujidade for persistente, lave a caixa de poeiras com água quente abaixo de 40°C.
- Depois de lavar, seque à sombra.

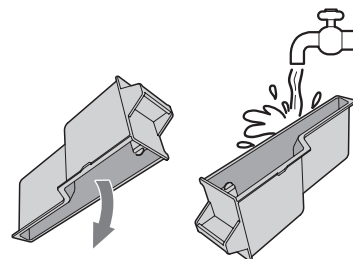

3 Ligue o disjuntor.

MANUTENÇÃO (continuação)

Manutenção do Filtro de Micro-rede Inoxidável

Não é necessária manutenção diária. No entanto, o filtro deve ser limpo se a sujidade for evidente devido ao ambiente em que o ar condicionado é utilizado.

- 1** Interrompa o funcionamento com o controlo remoto e desligue o disjuntor.

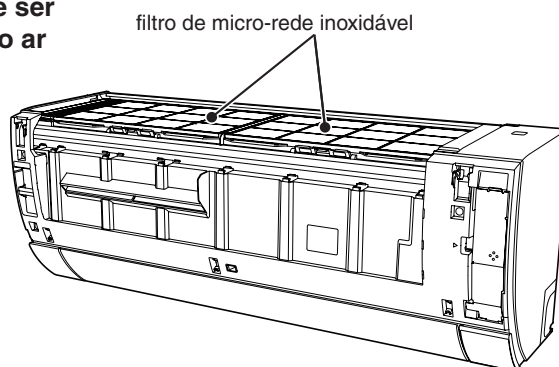

- 2** Abra o painel frontal.

- Segure a parte inferior do painel frontal com as duas mãos.
- Se for levantado para além deste ponto, o painel frontal poderá ser danificado.

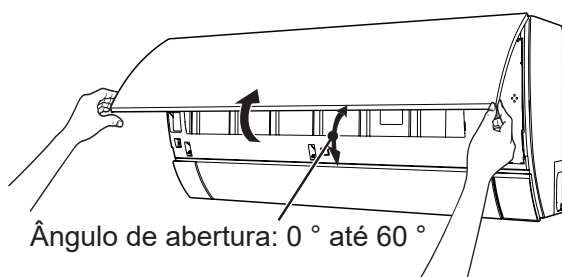

Ângulo de abertura: 0 ° até 60 °

⚠ CUIDADO

- Não abra o painel frontal durante o funcionamento. Certifique-se de que pára a unidade antes de abrir o painel frontal.

- 3** Depois de remover 1 parafuso com uma chave de fendas curta (L100, TIPO: PH2×38), remova a caixa de indicação da temperatura (remova-a na direção mostrada na ilustração se o adaptador de Wi-Fi estiver instalado).

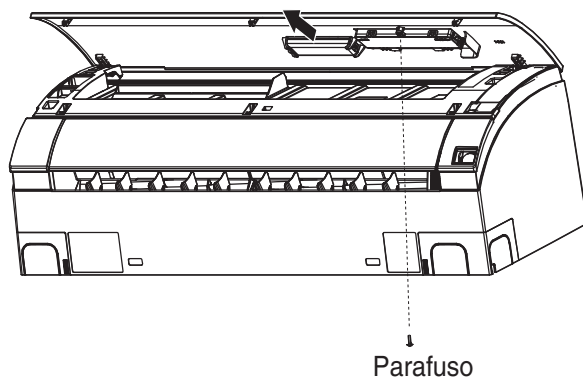

Parafuso

4 Remova o painel frontal.

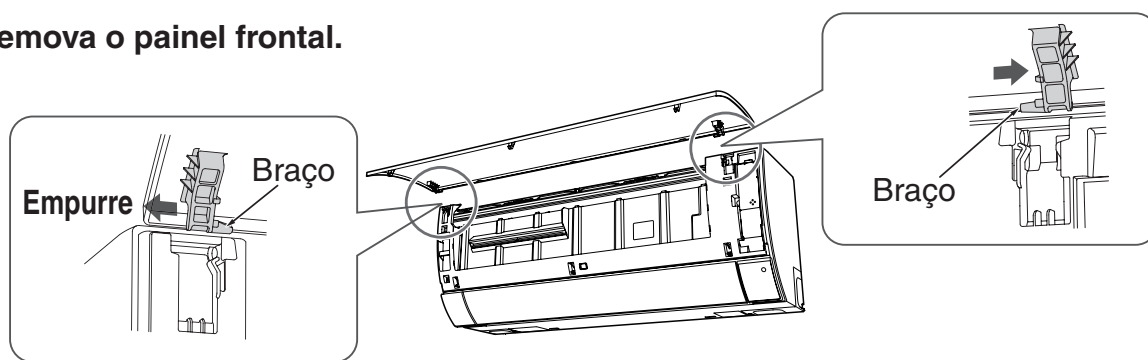

- 1 Empurre a extremidade do braço direito para fora para soltar a patilha.
- 2 Desloque o braço esquerdo para fora para libertar a patilha de esquerda e, em seguida, puxe o painel na sua direcção.

5 Retire o filtro de micro-rede inoxidável.

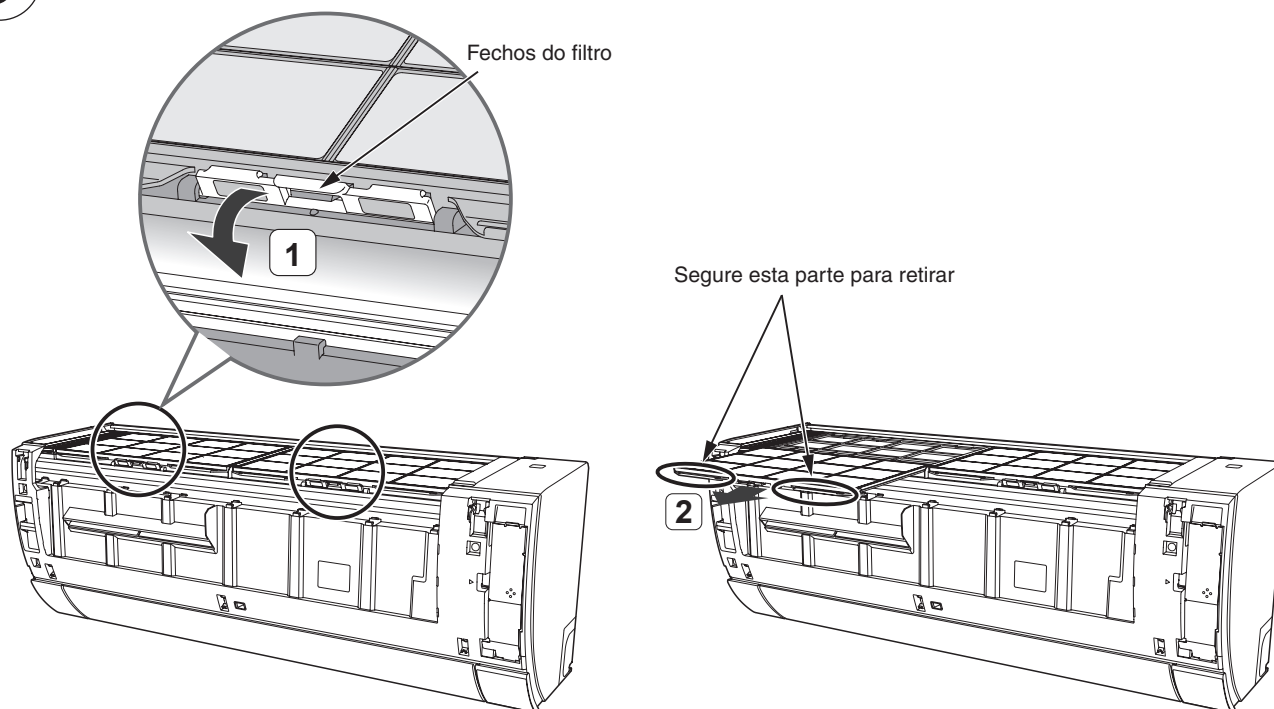

- Puxe os fechos do filtro para a frente na direcção indicada na ilustração.
- Levante ligeiramente o filtro de micro-rede inoxidável e puxe-o na sua direcção.

6 Lave com água.

- Se o filtro de micro-rede inoxidável estiver muito sujo, lave o filtro com detergente neutro e passe bem por água, secando depois o filtro à sombra.

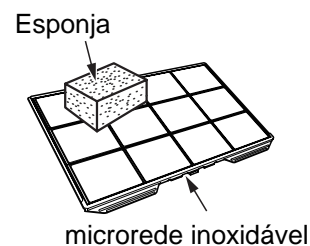

Manutenção do Filtro de Micro-rede Inoxidável (continuação)

7 Fixe o filtro de micro-rede inoxidável.

- Alinhe o filtro com a superfície superior da unidade interior e depois deslize e empurre. (A forma dos filtros da esquerda e da direita é igual.)
- Aperte os fechos do filtro da esquerda e da direita na direcção indicada.

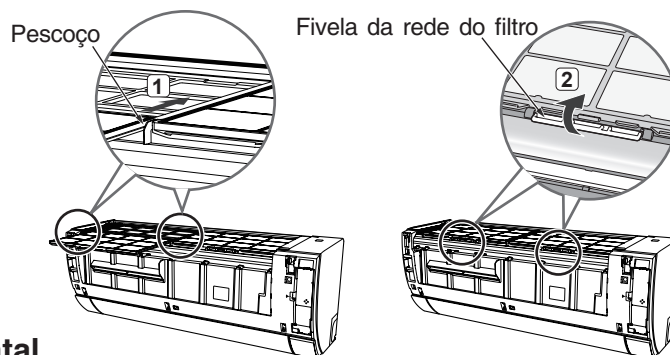

8 Fixe o painel frontal.

- 1 Introduza o eixo do braço esquerdo da unidade no orifício.
- 2 Introduza firmemente o eixo do braço direito da unidade no orifício.
- 3 Certifique-se de que o painel frontal é fixado com firmeza e.
- 4 Insira a caixa de indicação da temperatura e o adaptador de Wi-Fi.

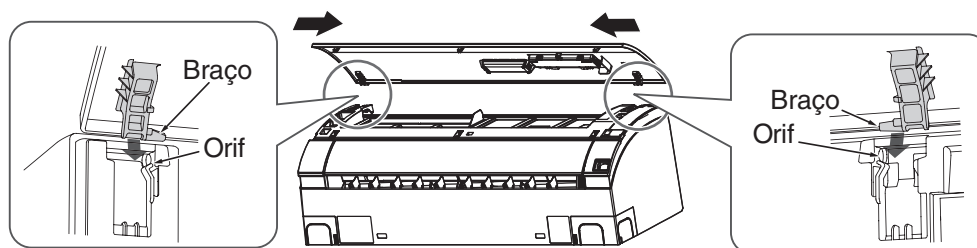

9 Feche o painel frontal.

- Empurre-a para baixo.
Empurre primeiro ambas as extremidades do painel frontal e depois o centro até ouvir um clique.

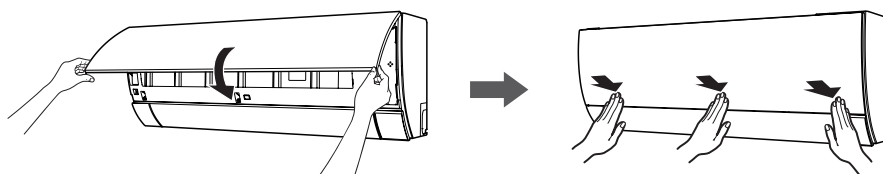

⚠ CUIDADO

- Se o painel frontal estiver solto, poderá desencaixar-se e cair.
- Quando abrir o painel frontal para cima, não faça demasiada força. Se o painel frontal sair do dispositivo, este poderá funcionar mal.

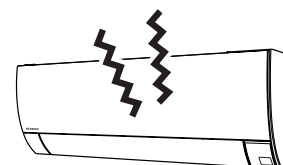

10 Ligue o disjuntor.

⚠ CUIDADO

- A instalação incorrecta do filtro de micro-rede inoxidável pode resultar em avaria. A operação de limpeza do filtro não pode ser realizada correctamente e o indicador (LIMPEZA DO FILTRO) pisca.
- Não utilize o aparelho de ar condicionado sem o filtro de micro-rede inoxidável.
As poeiras entram no intervalo do permutador de calor e no interior do aparelho, podendo provocar um odor desagradável no permutador de calor ou avarias.
- Tenha muito cuidado para não cortar a mão no ventilador do permutador de calor quando retirar o filtro de micro-rede inoxidável.

MANUTENÇÃO (continuação)

Manutenção do colector de poeiras

Não é necessária manutenção diária. No entanto, o colector de poeiras deve ser limpo se a sujidade for evidente devido ao ambiente em que o ar condicionado é utilizado.

Algum tipo de poeira poderá não entrar na caixa de poeiras e acumular-se na superfície traseira do colector de poeiras. Recomenda-se a verificação da quantidade de poeiras no colector de poeiras aproximadamente uma vez a cada 0.5 anos e a limpeza do mesmo se estiver sujo.

1 Interrompa o funcionamento com o controlo remoto e desligue o disjuntor.

2 Remova o painel frontal.

(Consulte a página 99 para remover o painel frontal)

3 Retire o colector de poeiras.

- Retire o colector de poeiras como indicado com as setas.
- Caso se acumulem poeiras no interior do colector de poeiras, retire as mesmas com um aspirador.

4 Lave com água.

- Lave com água.
- Se a sujidade for persistente, utilize um detergente suave e lave com água quente abaixo de 40°C.
- Seque completamente à sombra.

5 Fixe o colector de poeiras.

- Segure o colector de poeiras na superfície superior com o lado da alavanca virado para si. Introduza e empurre o colector de poeiras na direcção da seta até ouvir um clique.

Segure a parte superior do coletor de poeiras

6 Fixe o painel frontal.

(Consulte a página 100 para fixar o painel frontal)

7 Ligue o disjuntor.

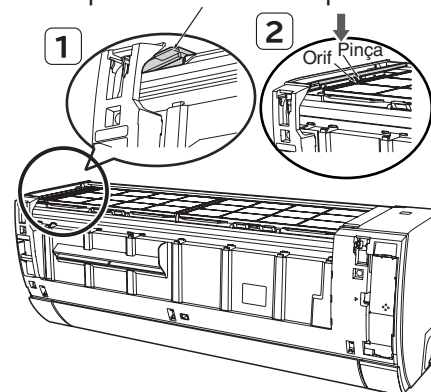
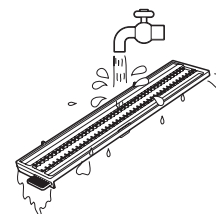
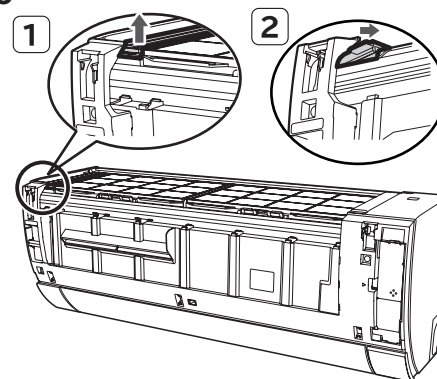

⚠ CUIDADO

A instalação incorrecta do colector de poeiras pode resultar em avaria. A operação de limpeza do filtro não pode ser realizada correctamente e o indicador (LIMPEZA DO FILTRO) pisca.

COMPREENDER O MECANISMO DE FUNCIONAMENTO

NOME E FUNÇÃO DE CADA COMPONENTE (Consultar a página 94)

Capacidade de aquecimento

- Este aparelho de ar condicionado utiliza um sistema de bomba de calor que absorve o calor exterior e o transporta para uma divisão para ser aquecido. À medida que a temperatura ambiente baixa, o mesmo acontece com a capacidade de aquecimento. Nessa situação, o inversor trabalha para aumentar as rpm do compressor para impedir que a capacidade de aquecimento da unidade baixe. Se o desempenho de aquecimento da unidade continuar insatisfatório, deverá utilizar outros aparelhos de aquecimento para aumentar o desempenho desta unidade.
- O ar condicionado foi concebido para aquecer uma divisão inteira, pelo que poderá demorar algum tempo até se sentir quente. Recomenda-se a utilização do temporizador para um pré-aquecimento efectivo antes do período pretendido.
- Quando a temperatura exterior baixar, mantendo-se a humidade alta, forma-se condensação no permutador de calor da unidade exterior e a eficácia de aquecimento poderá ser afectada se a condensação não for removida. Para evitar este problema, o ar condicionado procede automaticamente a uma operação de remoção de condensação. Nesta altura, o modo de aquecimento é suspenso e costuma demorar aproximadamente 5-10 minutos (máximo de 20 minutos) a voltar ao modo de aquecimento.

Capacidade de arrefecimento, desumidificação

- Se o calor existente na divisão exceder a capacidade de arrefecimento da unidade (por exemplo, se existirem muitas pessoas na divisão ou se forem utilizados outros aparelhos de aquecimento), a temperatura predefinida para a divisão poderá não ser atingida.
- A temperatura predefinida poderá não ser atingida se existir na divisão uma fonte de calor ou humidade que exceda a capacidade de desumidificação do ar condicionado.

✘ Tubagens demasiado longas podem reduzir o desempenho de aquecimento/arrefecimento.

CUIDADO

Não utilize um forno ou outros aparelhos de temperatura elevada nas proximidades da unidade interior.



INFORMAÇÕES SOBRE O REFRIGERANTE

MODELO	Refrigerante (kg)	PAG	t CO2 eq.
RAC-25WSE RAC-35WSE	R32:0.980	675	0.662
RAC-50WSE	R32:1.240	675	0.837

CONDIÇÕES DE UTILIZAÇÃO RECOMENDADAS

1. Recomendamos que programe uma temperatura interior intermédia; além de ser mais saudável, também é mais económica.

- O aquecimento ou arrefecimento excessivo não é saudável. Além disso, irá originar o aumento do consumo de energia eléctrica.
- Feche as cortinas ou persianas para impedir a entrada ou a saída de calor e para reduzir o consumo de energia eléctrica.

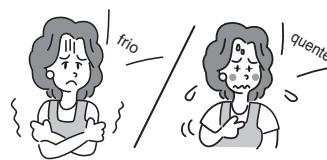

2. Abra regularmente portas e janelas para permitir a entrada de ar fresco.

⚠ CUIDADO

Se utilizar o aparelho de ar condicionado em conjunto com outros tipos de dispositivos de aquecimento, certifique-se de que a divisão tem uma ventilação adequada.



3. Utilize o temporizador de forma eficiente antes de ir dormir.



4. Não utilize os produtos seguintes para limpeza das unidades interiores e exteriores:

- A utilização de benzina, diluente e esfregões pode danificar as superfícies ou revestimentos de plástico.
- A utilização de água quente a mais de 40°C pode encolher o filtro e deformar as peças de plástico.



5. Não bloqueie as entradas e saídas de ar.

- Não bloqueie as entradas e saídas de ar das unidades interiores e exteriores com cortinas ou outros objectos que possam degradar o desempenho do aparelho de ar condicionado e originar a falha da unidade.

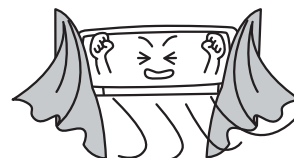

RESOLUÇÃO DE PROBLEMAS

MODO DE LIMPEZA DO FILTRO

A limpeza do filtro é realizada depois de ligada a corrente (depois de ligado o disjuntor ou após uma falha de energia)	<ul style="list-style-type: none">• Isso destina-se a verificar o modo de limpeza do filtro.
O modo de limpeza do filtro não arranca (O indicador (LIMPEZA DO FILTRO) pisca)	<ul style="list-style-type: none">• Durante o modo de limpeza do filtro ou nos 5 minutos após o funcionamento, o modo de limpeza do filtro não recomeça a protecção do dispositivo. (O indicador (LIMPEZA DO FILTRO) acende-se por 1 segundo/apaga-se por 1 segundo, durante 10 segundos)
	<ul style="list-style-type: none">• Estará a ser definido “modo de limpeza do filtro proibido”? Regresse à definição do modo de limpeza do filtro.
	<ul style="list-style-type: none">• O filtro de microrede inoxidável e o coletor de poeiras estão instalados corretamente? (O indicador (LIMPEZA DO FILTRO) acende-se por 4 segundos/apaga-se por 1 segundo)
	<ul style="list-style-type: none">• A limpeza do filtro não é realizada se o funcionamento do ar condicionado for interrompido pela função Temporizador Nocturno ou Temporizador para Desligar. No entanto, se o ar condicionado for sempre interrompido pelo Temporizador Nocturno ou Temporizador para Desligar, a limpeza do filtro será realizada aproximadamente uma vez por semana.
Ruído durante a operação de limpeza do filtro	<ul style="list-style-type: none">• Ouve-se um zumbido devido ao accionamento da unidade de limpeza.• Ouve-se um varrimento quando a unidade de limpeza varre as poeiras.
A unidade de limpeza pára a meio	<ul style="list-style-type: none">• O filtro de microrede inoxidável e o coletor de poeiras estão instalados corretamente? (O indicador (LIMPEZA DO FILTRO) acende-se por 4 segundos/apaga-se por 1 segundo)
O filtro de micro-rede inoxidável continua sujo	<ul style="list-style-type: none">• O filtro pode não ser limpo de forma uniforme, dependendo do ambiente em que o ar condicionado é utilizado. Para resolver este problema, limpe o filtro de micro-rede inoxidável.
	<ul style="list-style-type: none">• Dependendo da quantidade de poeiras, o filtro de micro-rede inoxidável poderá não ser completamente limpo pela operação manual de limpeza do filtro no período pretendido enquanto a operação de limpeza do filtro for proibida.

RESOLUÇÃO DE PROBLEMAS (continuação)

VERIFIQUE O SEGUINTE ANTES DA MANUTENÇÃO



Sinal não recebido (O visor do controlo remoto está obscurecido ou apagado)	• É necessário trocar as pilhas?
	• As pilhas foram colocadas com a polaridade correcta?
O funcionamento não arranca	• Estará o fusível queimado ou o disjuntor desligado?
	• Existe uma falha de corrente? (O funcionamento continua inactivo após uma falha de corrente.)
Não arrefece bem Não aquece bem	• Estará o filtro de micro-rede inoxidável bloqueado com poeiras?
	• A temperatura regulada é adequada?
	• O deflector de ar horizontal foi regulado para as posições correctas de acordo com o modo de funcionamento seleccionado?
	• As entradas e saídas de ar da unidade interior e da unidade exterior estão obstruídas?
O indicador (LIMPEZA DO FILTRO) pisca	• A velocidade do ventilador é "BAIXA" ou "SILENCIOSA"?
	• Verifique "modo de limpeza do filtro".

OPERAÇÃO DE LAVAGEM POR CONGELAMENTO

A operação de lavagem por congelamento não arranca	O tempo total de funcionamento do ar condicionado é superior a cerca de 42 horas quando o ar condicionado está a funcionar durante cerca de 30 minutos e parado?
	Não se lava quando a temperatura exterior é inferior a cerca de 1 grau Celsius ou superior a 43 graus Celsius. Não se lava quando a humidade na sala é de cerca de 30% ou inferior ou cerca de 70% ou superior. Quando a "LAVAGEM POR CONGELAMENTO" é feita através de um controlo remoto, ele não lava quando a temperatura ambiente é inferior a cerca de 10 graus Celsius ou superior a cerca de 32 graus Celsius.
	Não muda para "LAVAGEM POR CONGELAMENTO" não automática?
	Acontece depois do modo de "repouso" e "descanso"? → O intervalo "LAVAGEM POR CONGELAMENTO" automático torna-se mais longo. Por favor, opere o manual "LAVAGEM POR CONGELAMENTO" com o controlo remoto.
	Nos 60 minutos após o final da "LAVAGEM POR CONGELAMENTO", a "LAVAGEM POR CONGELAMENTO" não é operada para protecção do produto.
Ocorreu ruído durante a operação da lavagem por congelamento	É o som de que a máquina interna está inflada e contraída pela mudança de temperatura e a aleta do permutador de calor está congelada e descongelada.
 (LAVAGEM POR CONGELAMENTO) indicador intermitente	Repetir durante 1 segundo ligado e 1 segundo desligado durante 10 segundos Porque a "LAVAGEM POR CONGELAMENTO" não funciona quando se opera a "LAVAGEM POR CONGELAMENTO" com controlo remoto. <ul style="list-style-type: none">• O ar condicionado está a funcionar• A temperatura exterior do ar, a temperatura ambiente e a humidade ambiente não são adequadas para "LAVAGEM POR CONGELAMENTO"• Não passaram mais de 60 minutos desde o fim da "LAVAGEM POR CONGELAMENTO"
	Repita durante 4 segundos ligado e 1 segundo desligado durante 15 segundos Porque não é "LAVAGEM POR CONGELAMENTO" durante muito tempo. → Opere o controlador remoto para pôr em funcionamento a "LAVAGEM POR CONGELAMENTO".

RESOLUÇÃO DE PROBLEMAS (continuação)

OS SEQUINTE CASOS NÃO INDICAM AVARIA

Odores	São causados pelos odores e partículas de fumo, comida, cosméticos etc. presentes no ar da sala captados pelo aparelho e soprados novamente na sala.
Em modo de aquecimento, o indicador (CALOR) pisca	Indica que o modo de pré-aquecimento ou descongelamento está em curso.
 (LIMPEZA DO FILTRO),  (LAVAGEM POR CONGELAMENTO), os indicadores acendem-se após as operações	Indica que a limpeza do filtro ou a operação de lavagem por congelamento está a decorrer.
Zumbido	Ruído do fluxo de refrigeração no tubo ou som da válvula quando a velocidade do fluxo é regulada.
Rangido	Ruído gerado quando a unidade se expande ou contrai devido a mudanças de temperatura.
Sussurro	Ruído gerado com a mudança de rotações do ventilador da unidade interior, como em horários de início de modos.
Clique	Ruído da válvula motorizada quando a unidade é ligada.
Mudança de som de funcionamento	O ruído de funcionamento muda devido a variações de corrente de acordo com alterações da temperatura da divisão.
Emissão de névoa	A névoa é gerada quando o ar na divisão é repentinamente arrefecido pelo ar condicionado.
Vapor emitido pela unidade exterior	A água gerada durante o modo de descongelamento evapora-se, sendo emitido vapor.
A unidade exterior continua a funcionar mesmo o funcionamento interrompido e o indicador (CALOR) a piscar	O modo de descongelamento automático está activado (com o modo de aquecimento interrompido, o microcomputador verifica o gelo acumulado na unidade exterior e indica a realização do descongelamento automático, se necessário).
Não é possível atingir a temperatura predefinida	Dependendo do número de pessoas na divisão e das condições da mesma, a temperatura real poderá ser ligeiramente diferente da definida no controlo remoto.

RESOLUÇÃO DE PROBLEMAS (continuação)

CONTACTE IMEDIATAMENTE O SEU AGENTE DE VENDAS NOS SEGUINTE CASOS

No caso de qualquer problema ou fenómeno listado abaixo continuar a ocorrer mesmo depois de realizada uma verificação de acordo com os procedimentos de resolução de problemas na página 104-106, desligue a ficha da tomada (ou desligue o disjuntor) e contacte imediatamente o seu agente de vendas.

- O disjuntor desliga-se ou o fusível rebenta com frequência.
- O funcionamento do interruptor não é estável.
- Partículas estranhas ou água entraram acidentalmente no interior na unidade.
- O cabo de alimentação fica muito quente ou o respectivo isolamento está rasgado ou descarnado.
- O indicador ⊕ (TIMER) na unidade interior está a piscar.

SE A UNIDADE NÃO FOR UTILIZADA POR UM PERÍODO PROLONGADO (MAIS DO QUE 1 MÊS), SIGA OS PASSOS ABAIXO PARA MANUTENÇÃO

1 Seque o interior da unidade interior.

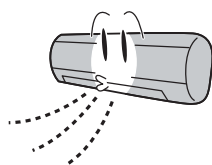

- Num dia com sol, ao funcionamento do ventilador durante aproximadamente meio dia. Pode acontecer facilmente a acumulação de bolor se o ar condicionado não for utilizado por um período prolongado e o interior ficar molhado.

2 Desligue o disjuntor.

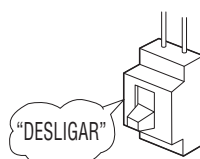



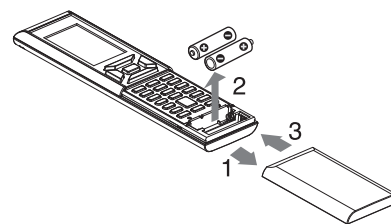

3 Retire as pilhas do controlo remoto.

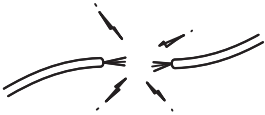

INSPECÇÃO REGULAR

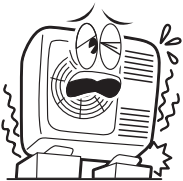
OS ASPECTOS SEGUINTE DEVE SER VERIFICADOS SEMESTRAL OU ANUALMENTE. CONTACTE O SEU AGENTE DE VENDAS SE NECESSITAR DE AJUDA.

	 AVISO	<p>O fio de ligação à terra está correctamente ligado?</p> <p>Certifique-se de que o fio de ligação à terra está correctamente ligado.</p> <ul style="list-style-type: none">• Se o fio de ligação à terra estiver desligado ou com defeitos, poderá resultar em avaria ou choque eléctrico.
	 AVISO	<p>A estrutura de montagem é estável?</p> <p>Verifique se a estrutura de montagem tem muita ferrugem ou se a unidade exterior está inclinada ou instável.</p> <ul style="list-style-type: none">• Se a unidade exterior cair, pode provocar ferimentos.

INSPECÇÃO E MANUTENÇÃO

A unidade de ar condicionado está programada para efetuar automaticamente a limpeza do filtro e a limpeza por congelamento para manter o interior da unidade limpo. No entanto, o interior do ar condicionado pode ficar sujo, sendo que o desempenho do mesmo pode diminuir após algumas estações de utilização.

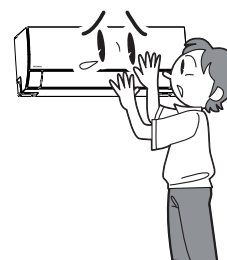

CUIDADO

Além da manutenção, realize também uma inspeção

As poeiras depositadas dentro da unidade interior podem bloquear a passagem de drenagem de água desumidificada e resultar em gotejamento de água.

- Recomenda-se uma inspeção de manutenção para além da limpeza normal.

Solicite ao seu agente de vendas uma inspeção de manutenção

Uma inspeção de manutenção requer um técnico qualificado. A utilização de agentes de limpeza disponíveis comercialmente pode provocar fendas ou a obstrução da passagem de drenagem, o que pode resultar no gotejamento de água e em choque eléctrico.

- Contacte o seu agente de vendas para proceder a uma inspeção e manutenção.

HITACHI

ΚΛΙΜΑΤΙΣΤΙΚΟ ΔΙΑΙΡΟΥΜΕΝΟΥ ΤΥΠΟΥ

ΕΣΩΤΕΡΙΚΗ ΜΟΝΑΔΑ/ΕΞΩΤΕΡΙΚΗ ΜΟΝΑΔΑ



ΜΟΝΤΕΛΟ

**RAK-25PSEW/RAC-25WSE
RAK-35PSEW/RAC-35WSE
RAK-50PSEW/RAC-50WSE
RAK-25PSES/RAC-25WSE
RAK-35PSES/RAC-35WSE
RAK-50PSES/RAC-50WSE**

ΕΣΩΤΕΡΙΚΗ ΜΟΝΑΔΑ

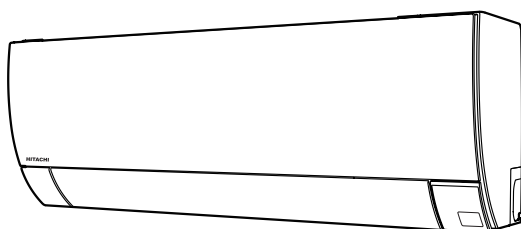

**RAK-25PSEW
RAK-35PSEW
RAK-50PSEW
RAK-25PSES
RAK-35PSES
RAK-50PSES**

RAR-6NE2



ΕΞΩΤΕΡΙΚΗ ΜΟΝΑΔΑ

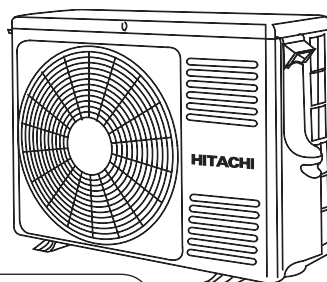

**RAC-25WSE
RAC-35WSE**

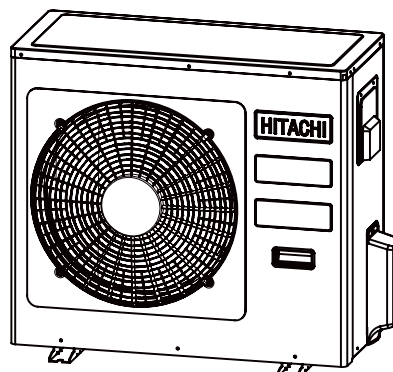

RAC-50WSE

Οδηγίες χρήσης

Σελίδα 109~126

Για να έχετε την καλύτερη δυνατή απόδοση και να διασφαλίσετε πολυετή χρήση χωρίς προβλήματα, διαβάστε ολόκληρο το παρόν εγχειρίδιο οδηγιών.

Αυτό το κλιματιστικό εσωτερικού χώρου προορίζεται μόνο για χρήση από καταναλωτές.
Μην το χρησιμοποιείτε για συντήρηση τροφίμων ή για ζώα, φυτά, μηχανήματα υψηλής ακρίβειας, έργα τέχνης, φαρμακευτικά προϊόντα ή άλλους παρόμοιους σκοπούς.

ΠΡΟΦΥΛΑΞΗ ΑΣΦΑΛΕΙΑΣ



Διαβάστε προσεκτικά τα "Προφυλάξεις ασφαλείας" πριν τη λειτουργία της συσκευής για να είστε σίγουροι ότι θα τη χρησιμοποιήσετε σωστά.



Αυτή η συσκευή είναι γεμάτη με R32

- Προσέξτε ιδιαίτερα τις ενδείξεις «**Προειδοποίηση**» και «**Προσοχή**». Η ενότητα «Προειδοποίηση» αναφέρεται σε θέματα που, εάν δεν τηρηθούν με αυστηρότητα, μπορεί να προκαλέσουν θάνατο ή σοβαρό τραυματισμό. Η ενότητα «Προσοχή» αναφέρεται σε θέματα που, εάν δεν τηρηθούν σωστά, μπορεί να έχουν σοβαρές συνέπειες. Τηρείτε αυστηρά όλες τις οδηγίες για να διασφαλίσετε την ασφάλεια.
- Οι ενδείξεις υποδεικνύουν τις παρακάτω έννοιες: (Τα παρακάτω είναι παραδείγματα συμβόλων.)



Βεβαιωθείτε ότι έχετε συνδέσει το καλώδιο γείωσης.



Η ένδειξη στην εικόνα σημαίνει απαγόρευση.



Υποδεικνύει τις οδηγίες που πρέπει να τηρηθούν.

- Φυλάξτε τις οδηγίες χρήσης αφού τις διαβάσετε.

ΠΡΟΦΥΛΑΞΕΙΣ ΚΑΤΑ ΤΗΝ ΕΓΚΑΤΑΣΤΑΣΗ

ΠΡΟΕΙΔΟΠΟΙΗΣΗ	<ul style="list-style-type: none"> • Μην ανακατασκευάσετε τη μονάδα. Εάν ανακατασκευάσετε τη μονάδα μόνοι σας, μπορεί να προκληθεί διαρροή νερού, βλάβη, βραχυκύκλωμα ή πυρκαγιά. 		ΑΠΑΓΟΡΕΥΣΗ
	<ul style="list-style-type: none"> • Απευθυνθείτε στον αντιπρόσωπο πωλήσεων ή σε εξειδικευμένο τεχνικό για την εγκατάσταση της μονάδας. Εάν εγκαταστήσετε τη μονάδα μόνοι σας, μπορεί να προκληθεί διαρροή νερού, βραχυκύκλωμα ή πυρκαγιά. • Χρησιμοποιήστε καλώδιο γείωσης. Μην τοποθετήσετε το καλώδιο γείωσης κοντά σε σωλήνες νερού ή αερίου, ηλεκτροφόρο αγωγό ή καλώδιο γείωσης τηλεφώνου. Η ακατάλληλη εγκατάσταση του καλωδίου γείωσης μπορεί να προκαλέσει ηλεκτροπληξία ή πυρκαγιά. 		ΣΥΝΔΕΣΤΕ ΤΗ ΓΡΑΜΜΗ ΓΕΙΩΣΗΣ
	<ul style="list-style-type: none"> • Φροντίστε να χρησιμοποιήσετε το σωστό σετ σωλήνων για το R32. Διαφορετικά, μπορεί να σπάσουν οι χαλκοσωλήνες ή να προκληθούν βλάβες. • Μη χρησιμοποιείτε ψυκτικό άλλο από αυτό που υποδεικνύεται στη μονάδα εξωτερικού χώρου (R32) κατά την εγκατάσταση, μετακίνηση ή επισκευή. Η χρήση άλλων ψυκτικών μπορεί να προκαλέσει πρόβλημα ή βλάβη στη μονάδα και προσωπικό τραυματισμό. 		
	<ul style="list-style-type: none"> • Ανάλογα με την τοποθεσία εγκατάστασης της μονάδας, πρέπει να τοποθετηθεί ένας διακόπτης κυκλώματος. Εάν δεν τοποθετηθεί διακόπτης κυκλώματος, υπάρχει κίνδυνος ηλεκτροπληξίας. 		ΑΠΑΓΟΡΕΥΣΗ
ΠΡΟΣΟΧΗ	<ul style="list-style-type: none"> • Μην πραγματοποιήσετε την εγκατάσταση κοντά σε σημείο όπου υπάρχει εύφλεκτο αέριο. Εάν υπάρξει διαρροή εύφλεκτου αερίου κοντά στην εξωτερική μονάδα, μπορεί να προκληθεί πυρκαγιά. 		
	<ul style="list-style-type: none"> • Διασφαλίστε την ομαλή ροή του νερού κατά την εγκατάσταση του εύκαμπτου σωλήνα αποστράγγισης. • Χρησιμοποιήστε μονοφασική πηγή τροφοδοσίας ρεύματος 220V-230V. Η χρήση άλλων πηγών τροφοδοσίας μπορεί να προκαλέσει την υπερθέρμανση των ηλεκτρικών εξαρτημάτων με κίνδυνο πυρκαγιάς. 		ΑΠΑΓΟΡΕΥΣΗ

ΠΡΟΦΥΛΑΞΕΙΣ ΚΑΤΑ ΤΗ ΜΕΤΑΦΟΡΑ Ή ΤΗ ΣΥΝΤΗΡΗΣΗ







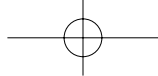









ΠΡΟΕΙΔΟΠΟΙΗΣΗ	<ul style="list-style-type: none"> • Σε περίπτωση μη φυσιολογικής κατάστασης (π.χ. μυρωδιά καμένου), διακόψτε τη λειτουργία της μονάδας και κλείστε το διακόπτη κυκλώματος. Επικοινωνήστε με τον αντιπρόσωπο. Εάν συνεχίσετε να λειτουργείτε τη μονάδα σε μη φυσιολογική κατάσταση μπορεί να προκληθεί βλάβη βραχυκύκλωμα ή πυρκαγιά. 		
	<ul style="list-style-type: none"> • Επικοινωνήστε με τον αντιπρόσωπο για συντήρηση. Εάν κάνετε ακατάλληλες εργασίες συντήρησης μόνοι σας, μπορεί να προκληθεί ηλεκτροπληξία και πυρκαγιά. 		
	<ul style="list-style-type: none"> • Εάν θέλετε να αποσυνδέσετε και να εγκαταστήσετε ξανά τη μονάδα, επικοινωνήστε με τον αντιπρόσωπο. Εάν αποσυνδέσετε και εγκαταστήσετε ξανά τη μονάδα μόνοι σας με ακατάλληλο τρόπο, μπορεί να προκληθεί ηλεκτροπληξία ή πυρκαγιά. 		

ΠΡΟΦΥΛΑΞΕΙΣ ΚΑΤΑ ΤΗ ΛΕΙΤΟΥΡΓΙΑ

ΠΡΟΕΙΔΟΠΟΙΗΣΗ	<ul style="list-style-type: none"> • Αποφύγετε την απευθείας ροή αέρα για μεγάλο χρονικό διάστημα για λόγους υγείας. 		ΑΠΑΓΟΡΕΥΣΗ
	<ul style="list-style-type: none"> • Μην βάζετε αντικείμενα όπως λεπτές ράβδους στα σημεία εισόδου του αέρα και εξαιρισμού επειδή υπάρχει κίνδυνος από τη λειτουργία του ανεμιστήρα υψηλής ταχύτητας. 		ΑΠΑΓΟΡΕΥΣΗ
	<ul style="list-style-type: none"> • Μην χρησιμοποιείτε κανέναν αγωγό ως καλώδιο ασφαλείας. Μπορεί να προκληθεί θανατηφόρο ατύχημα. 		ΑΠΑΓΟΡΕΥΣΗ
	<ul style="list-style-type: none"> • Κατά τη διάρκεια καταιγίδων, αποσυνδέετε το βύσμα από την πρίζα και κλείνετε τον διακόπτη κυκλώματος. 		
	<ul style="list-style-type: none"> • Τυχόν δοχεία από σπρέι και άλλα καύσιμα υλικά δεν πρέπει να βρίσκονται σε ακτίνα ενός μέτρου από τις εξόδους αέρα της εσωτερικής και της εξωτερικής μονάδας. Η εσωτερική πίεση σε ένα δοχείο σπρέι μπορεί να αυξηθεί λόγω του θερμού αέρα με αποτέλεσμα τη διάρρηξή του. 		ΑΠΑΓΟΡΕΥΣΗ



ΠΡΟΦΥΛΑΞΕΙΣ ΚΑΤΑ ΤΗ ΛΕΙΤΟΥΡΓΙΑ

	<ul style="list-style-type: none"> • Η λειτουργία του προϊόντος πρέπει να γίνεται σύμφωνα με τις προδιαγραφές του κατασκευαστή και μόνο για την προβλεπόμενη χρήση. 	 ΑΠΑΓΟΡΕΥΣΗ
	<ul style="list-style-type: none"> • Μην επιχειρήσετε να χειριστείτε τη μονάδα με βρεγμένα χέρια. Κάτι τέτοιο μπορεί να προκαλέσει θανατηφόρο ατύχημα. 	 ΜΗΝ ΒΡΕΧΕΤΕ
	<ul style="list-style-type: none"> • Κατά τη λειτουργία της μονάδας με εξοπλισμό καύσης, πρέπει να αερίζετε τακτικά το χώρο για να αποφύγετε πιθανή ανεπάρκεια οξυγόνου. 	 ΤΗΡΗΣΤΕ ΠΡΟΣΕΚΤΙΚΑ ΤΙΣ ΠΡΟΦΥΛΑΞΕΙΣ
	<ul style="list-style-type: none"> • Μην κατευθύνετε τον κρύο αέρα που βγαίνει από την πρόσοψη του κλιματιστικού απευθείας πάνω σε οικιακές συσκευές θέρμανσης, καθώς μπορεί να επηρεαστεί η λειτουργία των συσκευών αυτών, όπως π.χ. της ηλεκτρικής κουζίνας, του φούρνου, κ.λπ. 	 ΑΠΑΓΟΡΕΥΣΗ
	<ul style="list-style-type: none"> • Βεβαιωθείτε ότι το εξωτερικό πλαίσιο στήριξης είναι πάντα σταθερό, ισχυρό και χωρίς ελαττώματα. Εάν δεν είναι, μπορεί να καταρρεύσει η εξωτερική μονάδα και να δημιουργηθεί κίνδυνος. 	 ΑΠΑΓΟΡΕΥΣΗ
	<ul style="list-style-type: none"> • Μην πλένετε τη συσκευή με νερό και μην τοποθετείτε επάνω στην εσωτερική μονάδα δοχεία με νερό, όπως βάζα. Τυχόν διαρροή ρεύματος μπορεί να προκαλέσει ηλεκτροπληξία. 	 ΑΠΑΓΟΡΕΥΣΗ
	<ul style="list-style-type: none"> • Μην τοποθετείτε φυτά ακριβώς κάτω από τη ροή αέρα. Δεν είναι καλό για τα φυτά. 	 ΑΠΑΓΟΡΕΥΣΗ
	<ul style="list-style-type: none"> • Κατά τον καθαρισμό, βεβαιωθείτε ότι έχετε διακόψει τη λειτουργία χρησιμοποιώντας το τηλεχειριστήριο και κλείστε το διακόπτη κυκλώματος. Η υψηλή ταχύτητα του ανεμιστήρα στο εσωτερικό της μονάδας μπορεί να προκαλέσει κίνδυνο. 	 'ΚΛΕΙΣΤΟ'
 ΠΡΟΣΟΧΗ	<ul style="list-style-type: none"> • Εάν η μονάδα πρόκειται να παραμείνει εκτός λειτουργίας για μεγάλο χρονικό διάστημα, κλείστε το διακόπτη κυκλώματος. 	 'ΚΛΕΙΣΤΟ'
	<ul style="list-style-type: none"> • Μην σκαρφαλώνετε στην εξωτερική μονάδα και μην τοποθετείτε αντικείμενα πάνω σε αυτήν. 	 ΑΠΑΓΟΡΕΥΣΗ
	<ul style="list-style-type: none"> • Κατά τη λειτουργία της μονάδας με ανοιχτή την πόρτα και τα παράθυρα (η υγρασία του δωματίου είναι πάντα πάνω από 80%) και το πτερύγιο εκτροπής αέρα στραμμένο προς τα κάτω ή κινούμενο αυτόματα για μεγάλο χρονικό διάστημα, το νερό συγκεντρώνεται στο πτερύγιο εκτροπής αέρα και στάζει κατά διαστήματα. Έτσι, μπορεί να βραχούν τα έπιπλά σας. Αυτό δημιουργεί κίνδυνο να βραχούν τα έπιπλά σας. Για το λόγο αυτό, μην χρησιμοποιείτε τη συσκευή με αυτές τις συνθήκες για μεγάλο χρονικό διάστημα. 	 ΑΠΑΓΟΡΕΥΣΗ
	<ul style="list-style-type: none"> • Εάν η θερμότητα στο χώρο υπερβαίνει τη δυνατότητα ψύξης ή θέρμανσης της μονάδας (για παράδειγμα: μπαίνουν στο χώρο περισσότερα άτομα, γίνεται χρήση εξοπλισμού θέρμανσης, κ.λπ.), δεν είναι δυνατό να επιτευχθεί η προκαθορισμένη θερμοκρασία δωματίου. 	 ΑΠΑΓΟΡΕΥΣΗ
	<ul style="list-style-type: none"> • Ο καθαρισμός της εσωτερικής μονάδας πρέπει να πραγματοποιείται μόνον από εξουσιοδοτημένο προσωπικό. Συμβουλευθείτε τον αντιπρόσωπο. Τα συνηθισμένα απορρυπαντικά του εμπορίου μπορεί να καταστρέψουν τα πλαστικά μέρη ή να φράξουν το σωλήνα αποστράγγισης, προκαλώντας διαρροή νερού με πιθανό κίνδυνο ηλεκτροπληξίας. 	 ΑΠΑΓΟΡΕΥΣΗ
	<ul style="list-style-type: none"> • Μην αγγίζετε την έξοδο του αέρα, την κάτω επιφάνεια και το πτερύγιο αλουμινίου της εξωτερικής μονάδας. Υπάρχει κίνδυνος τραυματισμού. 	 ΜΗΝ ΑΓΓΙΖΕΤΕ
	<ul style="list-style-type: none"> • Μην αγγίζετε το σωλήνα ψυκτικού και τη βαλβίδα σύνδεσης. Μπορεί να πάθετε εγκαύματα. 	 ΜΗΝ ΑΓΓΙΖΕΤΕ
	<ul style="list-style-type: none"> • Αυτή η συσκευή δεν πρέπει να χρησιμοποιείται από παιδιά ή άτομα με μειωμένες σωματικές, λεκτικές ή διανοητικές ικανότητες, ή από άτομα που δεν έχουν την κατάλληλη εμπειρία και γνώση, εκτός αν τους έχει δοθεί η κατάλληλη εποπτεία ή οι κατάλληλες οδηγίες. Τα παιδιά πρέπει να επιβλέπονται ώστε να μην παίζουν με τη συσκευή. 	

ΕΥΡΟΣ ΛΕΙΤΟΥΡΓΙΑΣ

Τρόπος λειτουργίας	Ψύξη / Αφύγρανση	Θέρμανση
Θερμοκρασία εξωτερικών χώρων	-10 έως 43°C	-20 έως 24°C

ΟΝΟΜΑΣΙΕΣ ΚΑΙ ΛΕΙΤΟΥΡΓΙΕΣ ΚΑΘΕ ΜΕΡΟΥΣ

ΕΣΩΤΕΡΙΚΗ ΜΟΝΑΔΑ



Μπροστινό πλαίσιο
μονάδα. (Βλ. σελίδα 116)

Αισθητήρας ECO

Οριζόντιες περσίδες Κάθετες περσίδες (Έξοδος αέρα)



Τηλεχειριστήριο

Στέλνει το σήμα λειτουργίας στην εσωτερική μονάδα. Ελέγχει τη λειτουργία ολόκληρης της μονάδας.

ΕΞΩΤΕΡΙΚΗ ΜΟΝΑΔΑ

RAC-25WSE
RAC-35WSE

Έξοδος αέρα

Όταν ξεκινά η λειτουργία "θέρμανσης", κρύος αέρας εξέρχεται από το κλιματιστικό και όταν ξεκινά η λειτουργία "ψύξης" ή "αφύγρανσης", ζεστός αέρας εξέρχεται από το κλιματιστικό.

Σωλήνας αποστράγγισης

Αποστράγγιζει το νερό που σχηματίζεται εξαιτίας της συμπύκνωσης από την εσωτερική προς την εξωτερική μονάδα κατά τη λειτουργία "ψύξης" ή "αφύγρανσης".

Σωληνώσεις και καλωδιώσεις

Είσοδοι αέρα (Πίσω και αριστερή πλευρά)

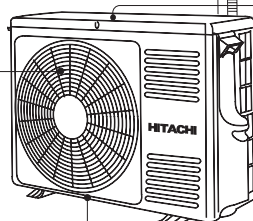

Στόμιο αποστράγγισης

RAC-50WSE

Έξοδος αέρα

Όταν ξεκινά η λειτουργία "θέρμανσης", κρύος αέρας εξέρχεται από το κλιματιστικό και όταν ξεκινά η λειτουργία "ψύξης" ή "αφύγρανσης", ζεστός αέρας εξέρχεται από το κλιματιστικό.

Σωλήνας αποστράγγισης

Αποστράγγιζει το νερό που σχηματίζεται εξαιτίας της συμπύκνωσης από την εσωτερική προς την εξωτερική μονάδα κατά τη λειτουργία "ψύξης" ή "αφύγρανσης".

Σωληνώσεις και καλωδιώσεις

Είσοδοι αέρα (Πίσω και αριστερή πλευρά)

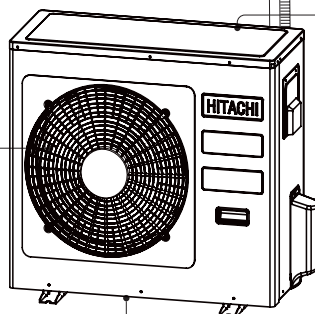

Στόμιο αποστράγγισης

Πληροφορίες για την εξωτερική μονάδα:

- Όταν επιλέξετε "Διακοπή" κατά τη λειτουργία της εσωτερικής μονάδας, ο ανεμιστήρας της εξωτερικής μονάδας συνεχίζει να περιστρέφεται για 10 έως 60 δευτερόλεπτα ώστε να κρυσώσουν τα ηλεκτρικά μέρη της συσκευής.
- Κατά τη λειτουργία θέρμανσης, τρέχει συμπύκνωση ή νερό εξαιτίας της απόψυξης. Μην καλύπτετε το στόμιο αποστράγγισης της εξωτερικής μονάδας γιατί το νερό μπορεί να παγώσει σε ιδιαίτερα χαμηλές θερμοκρασίες.
- Όταν η εξωτερική μονάδα κρέμεται από το ταβάνι, τοποθετήστε το δακτύλιο και το σωλήνα αποστράγγισης στο στόμιο αποστράγγισης για την εξαγωγή του νερού.

ΟΝΟΜΑΣΙΑ ΜΟΝΤΕΛΟΥ ΚΑΙ ΔΙΑΣΤΑΣΕΙΣ

ΜΟΝΤΕΛΟ	ΠΛΑΤΟΣ (mm)	ΥΨΟΣ (mm)	ΒΑΘΟΣ (mm)
RAK-25/35/50PSEW, RAK-25/35/50PSES	795	294	250
RAC-25/35WSE	792	600	299
RAC-50WSE	800	736	350

ΕΝΔΕΙΞΕΙΣ ΕΣΩΤΕΡΙΚΗΣ ΜΟΝΑΔΑΣ

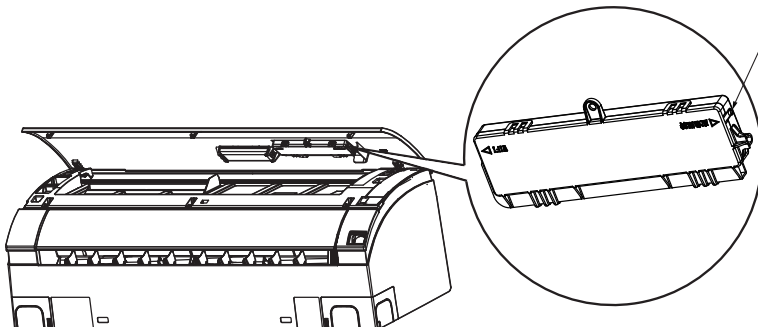
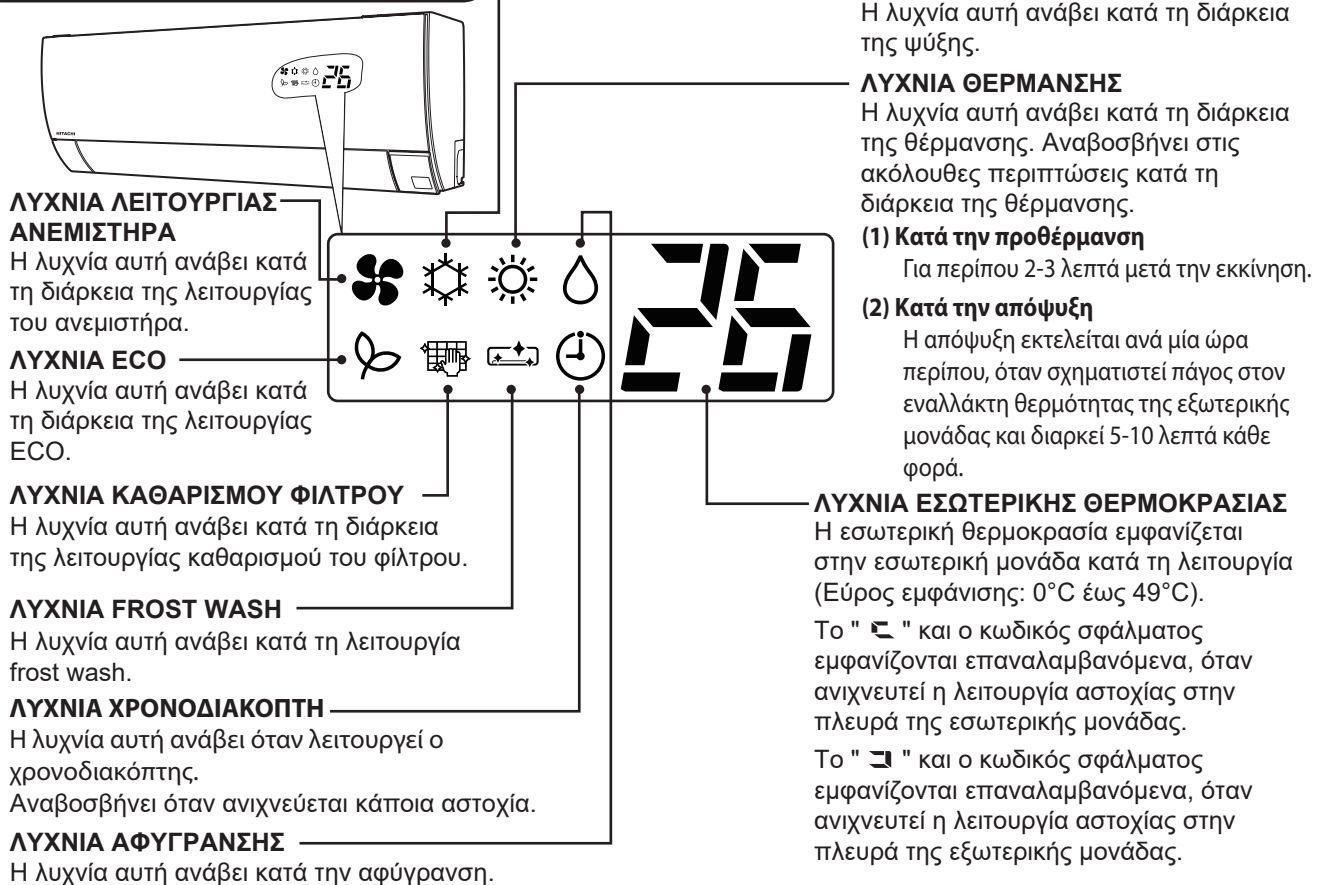

ΔΙΑΚΟΠΤΗΣ ΠΡΟΣΩΡΙΝΗΣ ΛΕΙΤΟΥΡΓΙΑΣ

Χρησιμοποιήστε αυτόν το διακόπτη για να εκκινήσετε και να διακόψετε τη λειτουργία της μονάδας όταν δεν λειτουργεί το τηλεχειριστήριο.

- Πατώντας το διακόπτη προσωρινής λειτουργίας, η μονάδα τίθεται σε αυτόματη λειτουργία.
- Όταν χρησιμοποιείτε το διακόπτη προσωρινής λειτουργίας μετά από διακοπή και επαναφορά της τροφοδοσίας ρεύματος, η μονάδα λειτουργεί σε αυτόματη λειτουργία.
- Το κλιματιστικό εκτελεί τη λειτουργία αναγκαστικής ψύξης, αν πατήσετε το διακόπτη προσωρινής λειτουργίας για 5 δευτερόλεπτα περίπου. Αυτή η λειτουργία μπορεί να εκτελεστεί μόνο από τους αντιπροσώπους πωλήσεων. Δεν πρέπει να εκτελείται από τους χρήστες.

ΠΙΝΑΚΑΣ ΕΛΕΓΧΟΥ / ΜΟΝΑΔΑ ΚΑΘΑΡΙΣΜΟΥ ΕΣΩΤΕΡΙΚΗΣ ΜΟΝΑΔΑΣ

Ανοίξτε το μπροστινό πλαίσιο για το χειρισμό τους. (Πώς να ανοίξετε το μπροστινό πλαίσιο, Βλ. σελίδα 116)

Ανοξείδωτο φίλτρο με μικροπλέγμα (εσωτερικό)

Συλλέγει τα σωματίδια και τη σκόνη που αιωρούνται στον αέρα. (Βλ. σελίδα 116)

Πιάστρο σκόνης

Συλλέγει τη σκόνη που σαρώνεται από τη μονάδα καθαρισμού. (Βλ. σελίδα 119)

Μονάδα καθαρισμού

Καθαρίζει τη σκόνη που έχει συσσωρευτεί στο ανοξείδωτο φίλτρο με μικροπλέγμα.

Κουτί σκόνης

Συλλέγει και φυλάσσει τη σκόνη που έχει σαρωθεί. (Βλ. σελίδα 115)

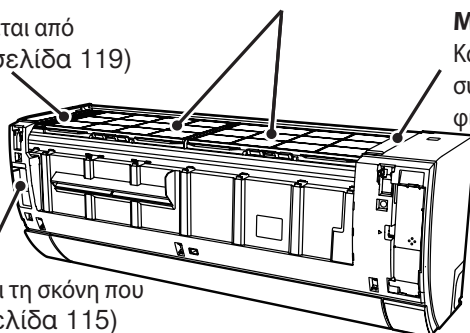

ΕΛΕΓΧΟΣ ΛΕΙΤΟΥΡΓΙΑΣ ΜΟΝΑΔΑΣ ΚΑΘΑΡΙΣΜΟΥ ΦΙΛΤΡΟΥ

Εκτελέστε τον έλεγχο λειτουργίας αφού ενεργοποιήσετε τη μονάδα.

Εκτέλεση ελέγχου λειτουργίας της μονάδας καθαρισμού φίλτρου

- Αφού ενεργοποιήσετε τη μονάδα (αφού ανοίξετε το διακόπτη κυκλώματος ή μετά από διακοπή ρεύματος), η μονάδα καθαρισμού θα πραγματοποιήσει μια κυκλική κίνηση προς τα πίσω και προς τα εμπρός.
- Κατά το διάστημα αυτό, η ένδειξη (ΚΑΘΑΡΙΣΜΟΣ ΦΙΛΤΡΟΥ) ανάβει.
- Ένας κύκλος ελέγχου λειτουργίας διαρκεί 8 λεπτά περίπου.
- Κατά τον έλεγχο λειτουργίας η μονάδα εκτελεί τη λειτουργία «Ανεμιστήρα», το οριζόντιο πτερύγιο εκτροπής αέρα παραμένουν κλειστά
- Αν η ένδειξη (ΚΑΘΑΡΙΣΜΟΣ ΦΙΛΤΡΟΥ) αναβοσβήνει (ανάβει για 4 δευτερόλεπτα/σβήνει για 1 δευτερόλεπτο) μετά τον έλεγχο λειτουργίας, ανατρέξτε στην ενότητα «Αντιμετώπιση προβλημάτων» στη σελίδα 122.

Πιάστρο σκόνης

Μονάδα καθαρισμού

Διαθέτει έναν καθαριστή φίλτρου στο εσωτερικό της.

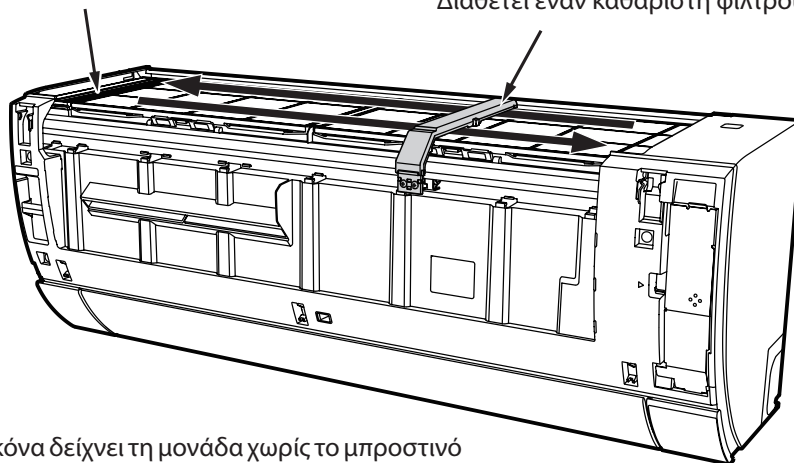

- Η εικόνα δείχνει τη μονάδα χωρίς το μπροστινό πλαίσιο μόνο για σκοπούς αναφοράς.

⚠ ΠΡΟΣΟΧΗ

Μην βάζετε τα δάχτυλά σας ή ράβδους κλπ. στην επάνω επιφάνεια κατά τη λειτουργία καθαρισμού φίλτρου.

Ενδέχεται να προκληθεί τραυματισμός ή δυσλειτουργία.

ΣΥΝΤΗΡΗΣΗ

⚠ ΠΡΟΕΙΔΟΠΟΙΗΣΗ

- Πριν από τον καθαρισμό διακόψτε τη λειτουργία της μονάδας από το τηλεχειριστήριο και κλείστε το διακόπτη κυκλώματος.

⚠ ΠΡΟΣΟΧΗ

- Μην εκθέτετε τη μονάδα σε νερό, καθώς ενδέχεται να προκληθεί ηλεκτροπληξία.
- Για να καθαρίσετε το εσωτερικό του κλιματιστικού, απευθυνθείτε στον αντιπρόσωπο πωλήσεων.
- Αποφύγετε τη χρήση καθαριστικού κατά τον καθαρισμό του εναλλάκτη θερμότητας της εσωτερικής μονάδας. Μπορεί να προκληθεί βλάβη στη μονάδα.
- Κατά τον καθαρισμό του εναλλάκτη θερμότητας με ηλεκτρική σκούπα, φροντίστε να φοράτε γάντια για να μην τραυματίσετε τα χέρια σας από τα πτερύγια του εναλλάκτη θερμότητας.

Συντήρηση του κουτιού σκόνης

- Δεν απαιτείται καθημερινή συντήρηση. Ωστόσο, η ποσότητα της σκόνης διαφέρει ανάλογα με το περιβάλλον στο οποίο χρησιμοποιείται το κλιματιστικό. Ελέγχετε την ποσότητα της σκόνης στο κουτί σκόνης περίπου μία φορά κάθε 0.5 έτη και αδειάζετε τη σκόνη, αν υπάρχει.
- Κάποια είδη σκόνης ενδέχεται να συσσωρευτούν στην πίσω επιφάνεια του πιάστρου σκόνης. Συνιστάται να καθαρίζετε το πιάστρο σκόνης μαζί με το κουτί σκόνης.

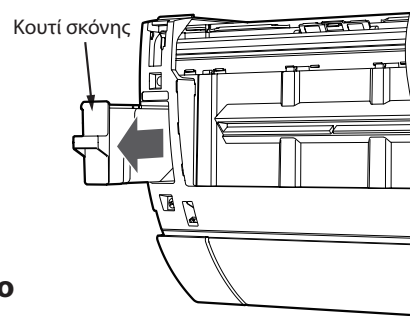

1 Διακόψτε τη λειτουργία της μονάδας από το τηλεχειριστήριο και κλείστε το διακόπτη κυκλώματος.

2 Πλύνετε το κουτί σκόνης με νερό.

- Αν υπάρχουν δύσκολοι λεκέδες, πλύνετε το κουτί σκόνης με ζεστό νερό σε θερμοκρασία κάτω από 40°C.
- Αφού το πλύνετε, στεγνώστε το σε σκιερό μέρος.

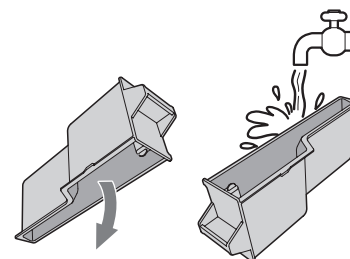

3 Ανοίξτε το διακόπτη κυκλώματος.

ΣΥΝΤΗΡΗΣΗ (συνέχεια)

Συντήρηση του ανοξειδωτου φίλτρου με μικροπλέγμα

Δεν απαιτείται καθημερινή συντήρηση. Ωστόσο, το φίλτρο πρέπει να καθαρίζεται αν υπάρχει εμφανής βρωμιά λόγω του περιβάλλοντος στο οποίο χρησιμοποιείται το κλιματιστικό.

1 Διακόψτε τη λειτουργία της μονάδας από το τηλεχειριστήριο και κλείστε το διακόπτη κυκλώματος.

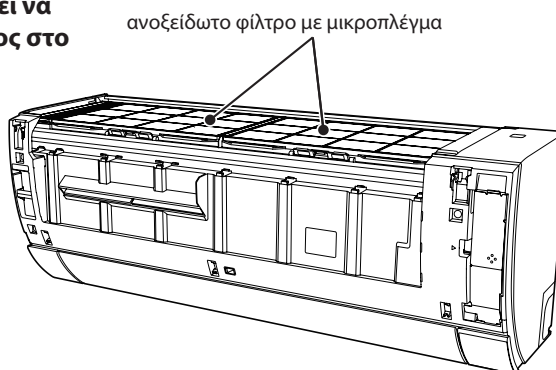

2 Ανοίξτε το μπροστινό πλαίσιο.

- Κρατήστε την κάτω πλευρά του μπροστινού πλαισίου με τα δύο σας χέρια.
- Εάν σηκωθεί παραπάνω, το μπροστινό πλαίσιο μπορεί να υποστεί ζημιά.

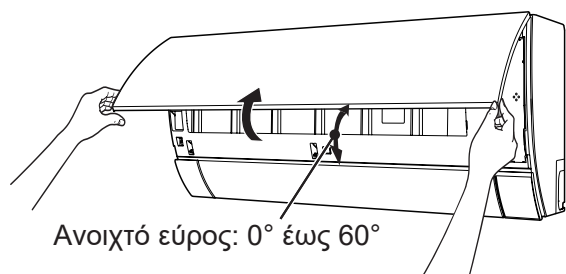

ΠΡΟΣΟΧΗ

- Μην ανοίγετε το μπροστινό πλαίσιο κατά τη λειτουργία.
Διακόψτε οπωσδήποτε τη λειτουργία της μονάδας προτού ανοίξετε το μπροστινό πλαίσιο.

3 Μετά την αφαίρεση 1 βίδας με μια κοντή βίδα οδήγησης (L100, ΤΥΠΟΣ: PH2×38), αφαιρέστε το κουτί Εμφάνισης Θερμοκρασίας (Αφαιρέστε το προς την κατεύθυνση που φαίνεται εάν ο προσαρμογέας WIFI είναι εγκατεστημένος).

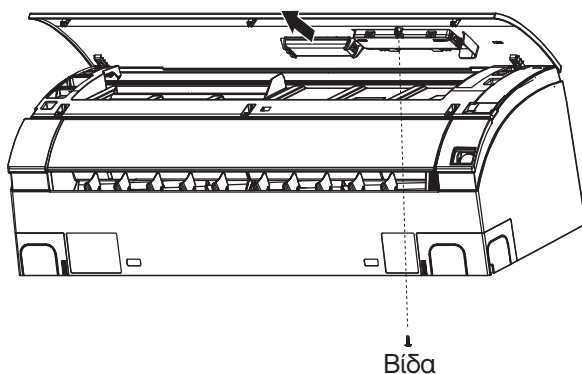

4 Αφαιρέστε το μπροστινό πλαίσιο.

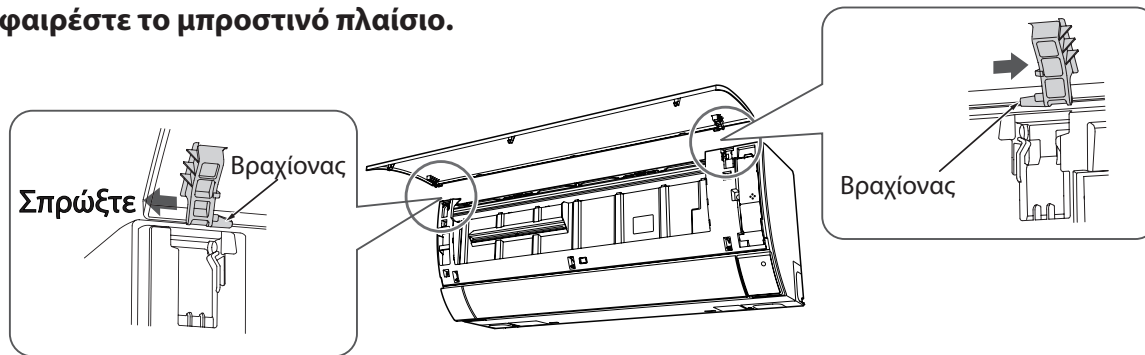

- 1 Πιέστε το άκρο του δεξιού βραχίονα προς τα έξω για να απασφαλίσετε τη γλωττίδα.
- 2 Μετακινήστε τον αριστερό βραχίονα προς τα έξω για να απασφαλίσετε την αριστερή γλωττίδα και, στη συνέχεια, τραβήξτε το πλαίσιο προς το μέρος σας.

5 Αφαιρέστε το ανοξείδωτο φίλτρο με μικροπλέγμα.

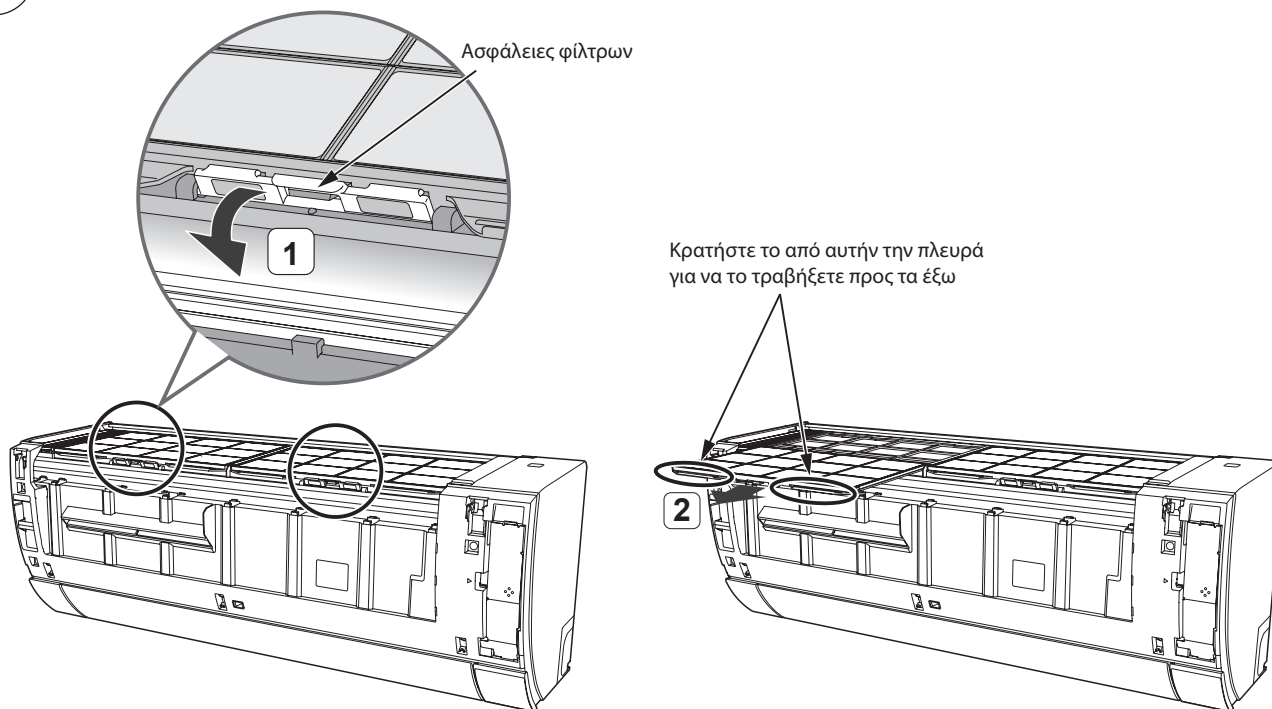

- Τραβήξτε τις ασφάλειες του φίλτρου προς τα εμπρός στην κατεύθυνση που απεικονίζεται.
- Ανασηκώστε ελαφρά το ανοξείδωτο φίλτρο με μικροπλέγμα και τραβήξτε το προς το μέρος σας για να το αφαιρέσετε.

6 Πλύνετε με νερό.

- Αν το ανοξείδωτο φίλτρο με μικροπλέγμα είναι πολύ βρώμικο, πλύνετε το φίλτρο με ένα ουδέτερο καθαριστικό, ξεπλύνετε το καλά με νερό και, στη συνέχεια, στεγνώστε το φίλτρο σε σκιερό μέρος.

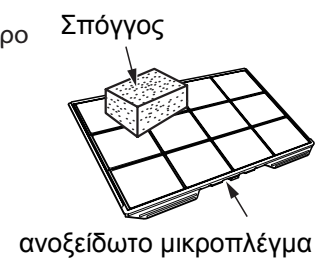

Συντήρηση του ανοξειδωτου φίλτρου με μικροπλέγμα (συνέχεια)

7

Τοποθετήστε το ανοξειδωτο φίλτρο με μικροπλέγμα.

- Ευθυγραμμίστε το φίλτρο με την επάνω πλευρά της εσωτερικής μονάδας και, στη συνέχεια, σύρετε και ωθήστε το προς τα μέσα. (Το αριστερό και το δεξιό φίλτρο έχουν το ίδιο σχήμα.)
- Σφίξτε τις ασφάλειες του αριστερού και του δεξιού φίλτρου προς την ενδεδειγμένη κατεύθυνση.

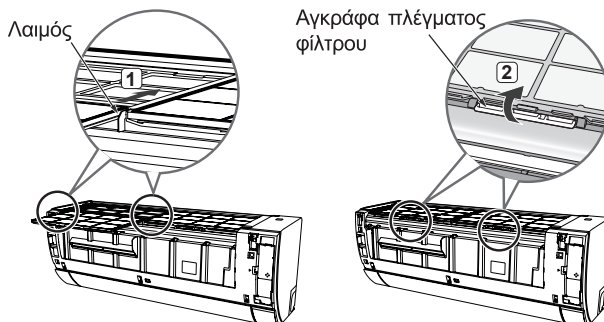

8

Τοποθετήστε το μπροστινό πλαίσιο.

- 1 Τοποθετήστε τον άξονα του αριστερού βραχίονα κατά μήκος της εσοχής της μονάδας και εισαγάγετέ τον στην οπή.
- 2 Τοποθετήστε προσεκτικά τον άξονα του δεξιού βραχίονα κατά μήκος της εσοχής της μονάδας και εισαγάγετέ τον στην οπή.
- 3 Βεβαιωθείτε ότι το μπροστινό πλαίσιο έχει τοποθετηθεί σωστά και.
- 4 Τοποθετήστε το κουτί εμφάνισης θερμοκρασίας και τον προσαρμογέα WIFI.

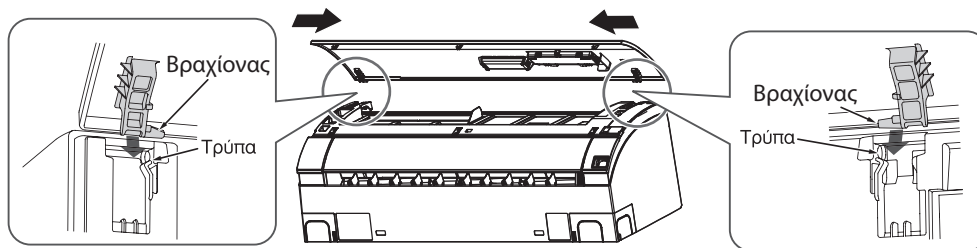

9

Κλείστε το μπροστινό πλαίσιο.

- Τραβήξτε το προς τα κάτω. Πιέστε πρώτα τα δύο άκρα του μπροστινού πλαισίου και, κατόπιν, το κέντρο του μέχρι να κλειδώσει στη θέση του.

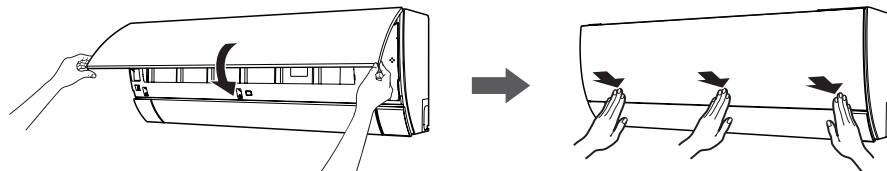

⚠ ΠΡΟΣΟΧΗ

- Αν το μπροστινό πλαίσιο είναι χαλαρό, ενδέχεται να αποσπαστεί και να πέσει.
- Μην ασκείτε υπερβολική δύναμη, όταν ανοίγετε το μπροστινό πλαίσιο προς τα πάνω. Αν το μπροστινό πλαίσιο αποσπαστεί από τη μονάδα, ενδέχεται να προκληθεί δυσλειτουργία στη μονάδα.

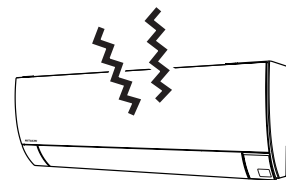

10

Ανοίξτε το διακόπτη κυκλώματος.

⚠ ΠΡΟΣΟΧΗ

- Η λανθασμένη εγκατάσταση του ανοξειδωτου φίλτρου με μικροπλέγμα ενδέχεται να προκαλέσει δυσλειτουργία. Δεν θα είναι δυνατή η σωστή εκτέλεση της λειτουργίας καθαρισμού φίλτρου και η ένδειξη (ΚΑΘΑΡΙΣΜΟΣ ΦΙΛΤΡΟΥ) θα αναβοσβήνει.
- Μην χρησιμοποιείτε το κλιματιστικό χωρίς το ανοξειδωτο φίλτρο με μικροπλέγμα. Η σκόνη θα εισχωρήσει στο άνοιγμα του εναλλάκτη θερμότητας καθώς και στο εσωτερικό της μονάδας και ενδέχεται να προκαλέσει δυσάρεστη μυρωδιά στον εναλλάκτη θερμότητας ή να οδηγήσει σε δυσλειτουργία.
- Προσέξτε ιδιαίτερα να μην κοπείτε από το πτερύγιο του εναλλάκτη θερμότητας κατά την αφαίρεση και την επανατοποθέτηση του ανοξειδωτου φίλτρου με μικροπλέγμα.

ΣΥΝΤΗΡΗΣΗ (συνέχεια)

Συντήρηση του πιάστρου σκόνης

Δεν απαιτείται καθημερινή συντήρηση. Ωστόσο, το πιάστρου σκόνης πρέπει να καθαρίζεται αν υπάρχει εμφανής βρωμιά λόγω του περιβάλλοντος στο οποίο χρησιμοποιείται το κλιματιστικό.

Κάποια είδη σκόνης ενδέχεται να μην συλλεχθούν στο κουτί σκόνης, αλλά να συσσωρευτούν στην πίσω επιφάνεια του πιάστρου σκόνης. Συνιστάται να ελέγχετε την ποσότητα της σκόνης στο πιάστρου σκόνης περίπου μία φορά κάθε 0.5 έτη και να καθαρίζετε το πιάστρου σκόνης, αν είναι βρώμικο.

1 Διακόψτε τη λειτουργία της μονάδας από το τηλεχειριστήριο και κλείστε το διακόπτη κυκλώματος.

2 Αφαιρέστε το μπροστινό πλαίσιο.

(Ανατρέξτε στη σελίδα 117 για πληροφορίες σχετικά με την αφαίρεση του μπροστινού πλαισίου)

3 Αφαιρέστε το πιάστρου σκόνης.

- Αφαιρέστε το πιάστρου σκόνης, όπως υποδεικνύεται από τα βέλη.
- Αν έχει συσσωρευτεί σκόνη στην εσωτερική πλευρά του πιάστρου σκόνης, απομακρύνετε τη σκόνη με μια ηλεκτρική σκούπα.

4 Πλύνετε με νερό.

- Πλύνετε το πιάστρου με νερό.
- Αν υπάρχουν δύσκολοι λεκέδες, χρησιμοποιήστε ένα ήπιο καθαριστικό και πλύνετε το με ζεστό νερό σε θερμοκρασία κάτω από 40°C.
- Στεγνώστε εντελώς το πιάστρου σε σκιερό μέρος.

5 Τοποθετήστε το πιάστρου σκόνης.

- Κρατήστε το πιάστρου σκόνης από το επάνω μέρος με την πλευρά που έχει το μοχλό στραμμένη προς το μέρος σας. Εισαγάγετε και ωθήστε το πιάστρου σκόνης προς τα μέσα σύμφωνα με την κατεύθυνση του βέλους, μέχρι να κλειδώσει στη θέση του.

6 Τοποθετήστε το μπροστινό πλαίσιο.

(Ανατρέξτε στη σελίδα 118 για πληροφορίες σχετικά με την τοποθέτηση του μπροστινού πλαισίου)

7 Ανοίξτε το διακόπτη κυκλώματος.

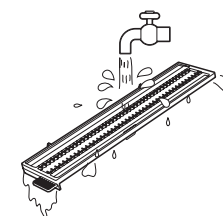
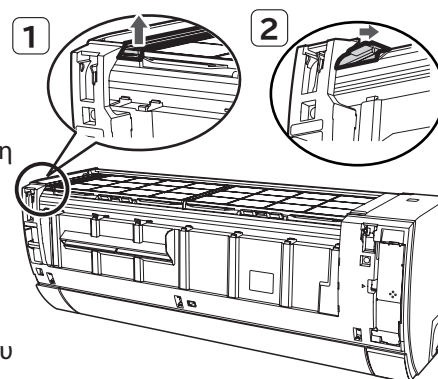

Κρατήστε το πιάστρου σκόνης για την πάνω πλευρά

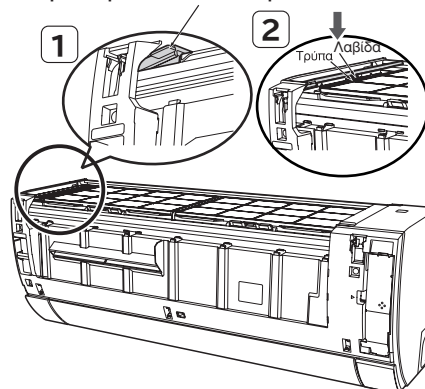

⚠ ΠΡΟΣΟΧΗ

Η λανθασμένη εγκατάσταση του πιάστρου σκόνης ενδέχεται να προκαλέσει δυσλειτουργία. Δεν θα είναι δυνατή η σωστή εκτέλεση της λειτουργίας καθαρισμού φίλτρου και η ένδειξη (ΚΑΘΑΡΙΣΜΟΣ ΦΙΛΤΡΟΥ) θα αναβοσβήνει.

ΚΑΤΑΝΟΗΣΗ ΤΟΥ ΜΗΧΑΝΙΣΜΟΥ ΛΕΙΤΟΥΡΓΙΑΣ

ΟΝΟΜΑ ΚΑΙ ΛΕΙΤΟΥΡΓΙΑ ΚΑΘΕ ΕΞΑΡΤΗΜΑΤΟΣ (Βλ. σελίδα 112)

Απόδοση θέρμανσης

- Αυτό το κλιματιστικό εσωτερικού χώρου χρησιμοποιεί ένα σύστημα αντλίας θερμότητας που απορροφά την εξωτερική θερμότητα και την μεταφέρει σε έναν χώρο για να τον θερμάνει. Όσο η θερμοκρασία περιβάλλοντος μειώνεται, τόσο μειώνεται και η απόδοση θέρμανσης. Σε αυτήν την περίπτωση, το σύστημα διαμόρφωσης πλάτους παλμών το inverter λειτουργούν για να αυξήσουν την ταχύτητα περιστροφής (rpm) του συμπιεστή και να αποτρέψουν τη μείωση της απόδοσης θέρμανσης της μονάδας. Αν η απόδοση θέρμανσης της μονάδας εξακολουθεί να μην είναι ικανοποιητική, θα πρέπει να χρησιμοποιηθούν άλλες συσκευές θέρμανσης, προκειμένου να αυξηθεί η απόδοση της μονάδας.
- Το κλιματιστικό έχει σχεδιαστεί για να θερμαίνει έναν ολόκληρο χώρο και, επομένως, απαιτείται κάποιος χρόνος για να αισθανθείτε τη θερμότητα. Συνιστάται η χρήση του χρονοδιακόπτη για αποτελεσματική προθέρμανση του χώρου πριν από την επιθυμητή ώρα.
- Αν η εξωτερική θερμοκρασία μειωθεί ενώ η υγρασία παραμένει υψηλή, θα δημιουργηθεί συμπύκνωση στον εναλλάκτη θερμότητας της εξωτερικής μονάδας και ενδέχεται να επηρεαστεί η απόδοση θέρμανσης, αν η συμπύκνωση δεν εξαλειφθεί. Για την αποτροπή αυτού του προβλήματος, το κλιματιστικό εκτελεί τη λειτουργία εξάλειψης συμπύκνωσης αυτόματα. Κατά το χρονικό διάστημα αυτό, η λειτουργία θέρμανσης αναστέλλεται και συνήθως απαιτούνται περίπου 5-10 λεπτά (20 λεπτά το μέγιστο) για να συνεχιστεί η λειτουργία θέρμανσης.

Απόδοση ψύξης, αφύγρανσης

- Αν η θερμότητα σε έναν χώρο υπερβεί την απόδοση ψύξης της μονάδας (για παράδειγμα, αν υπάρχουν πολλά άτομα στο χώρο ή χρησιμοποιούνται άλλες συσκευές θέρμανσης), ενδέχεται να μην επιτευχθεί η προκαθορισμένη θερμοκρασία χώρου.
- Η προκαθορισμένη θερμοκρασία χώρου ενδέχεται να μην επιτευχθεί αν υπάρχει στο χώρο πηγή θερμότητας ή υγρασία η οποία υπερβαίνει τη δυνατότητα αφύγρανσης του κλιματιστικού.

※ Οι σωλήνες υπερβολικά μεγάλου μήκους ενδέχεται να μειώσουν την απόδοση θέρμανσης/ψύξης

ΠΡΟΣΟΧΗ

Μην χρησιμοποιείτε ηλεκτρικές κουζίνες ή άλλες συσκευές που παράγουν υψηλές θερμοκρασίες κοντά στην εσωτερική μονάδα.



PROHIBITION

ΣΤΟΙΧΕΙΑ ΨΥΚΤΙΚΟΥ ΜΕΣΟΥ

ΜΟΝΤΕΛΟ	Μεσου (kg)	GWP	t CO2 eq.
RAC-25WSE RAC-35WSE	R32:0.980	675	0.662
RAC-50WSE	R32:1.240	675	0.837

ΙΔΑΝΙΚΟΙ ΤΡΟΠΟΙ ΛΕΙΤΟΥΡΓΙΑΣ

1. Μια μέση ρύθμιση θερμοκρασίας δωματίου είναι η ιδανική αλλά και η οικονομικότερη ρύθμιση για εσάς.

- Η υπερβολική ψύξη ή θέρμανση δεν συνιστάται για λόγους υγείας. Επίσης, μπορεί να επιβαρύνει σημαντικά το λογαριασμό κατανάλωσης ρεύματος.
- Να κλείνετε τις κουρτίνες ή τα παντζούρια έτσι ώστε να μην εισέρχεται και να μην διαφεύγει θερμότητα από το χώρο, γεγονός που συμβάλλει και στην οικονομία στην κατανάλωση ρεύματος.



2. Κατά διαστήματα, πρέπει να ανοίγετε τις πόρτες και τα παράθυρα για να μπαίνει καθαρός αέρας.

⚠ ΠΡΟΣΟΧΗ

Φροντίστε να αερίζετε το δωμάτιο όταν το κλιματιστικό λειτουργεί παράλληλα με άλλες συσκευές θέρμανσης.



3. Χρησιμοποιήστε αποτελεσματικά το χρονοδιακόπτη προτού πάτε για ύπνο.



4. Σε καμία περίπτωση μην χρησιμοποιείτε τα ακόλουθα για τον καθαρισμό της εσωτερικής και της εξωτερικής μονάδας:

- Η βενζίνη, το διαλυτικό και τα λειαντικά υλικά μπορεί να προκαλέσουν φθορά στις πλαστικές επιφάνειες ή την επίστρωση.
- Το ζεστό νερό, σε θερμοκρασία πάνω από 40°C, μπορεί να προκαλέσει συρρίκνωση του φίλτρου και παραμόρφωση των πλαστικών τμημάτων.



5. Μην φράζετε την είσοδο και την έξοδο αέρα.

- Μην φράζετε τις εξόδους και εισόδους αέρα της εσωτερικής και εξωτερικής μονάδας με κουρτίνες ή άλλα εμπόδια, τα οποία ενδέχεται να υποβαθμίσουν την απόδοση του κλιματιστικού και να οδηγήσουν σε βλάβη.

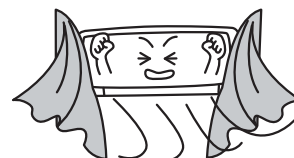

ΑΝΤΙΜΕΤΩΠΙΣΗ ΠΡΟΒΛΗΜΑΤΩΝ

ΛΕΙΤΟΥΡΓΙΑ ΚΑΘΑΡΙΣΜΟΥ ΦΙΛΤΡΟΥ

<p>Εκτελείται καθαρισμός φίλτρου αφού ενεργοποιηθεί η συσκευή (αφού ενεργοποιηθεί ο διακόπτης κυκλώματος ή μετά από διακοπή ρεύματος)</p>	<ul style="list-style-type: none"> Αυτό γίνεται για έλεγχο της λειτουργίας καθαρισμού φίλτρου.
<p>Η λειτουργία καθαρισμού φίλτρου δεν ξεκινά (Η ένδειξη (ΚΑΘΑΡΙΣΜΟΣ ΦΙΛΤΡΟΥ) αναβοσβήνει)</p>	<ul style="list-style-type: none"> Κατά τη λειτουργία καθαρισμού φίλτρου ή στα 5 πρώτα λεπτά μετά τη λειτουργία, δεν είναι δυνατή η επανεκκίνηση της λειτουργίας καθαρισμού φίλτρου, για λόγους προστασίας της συσκευής. (Η ένδειξη (ΚΑΘΑΡΙΣΜΟΣ ΦΙΛΤΡΟΥ) ανάβει για 1 δευτερόλεπτο/σβήνει για 1 δευτερόλεπτο, για 10 δευτερόλεπτα) Έχει οριστεί η επιλογή «αποτροπής της λειτουργίας καθαρισμού φίλτρου»; Επιστρέψτε στη ρύθμιση της λειτουργίας καθαρισμού φίλτρου. Έχουν εγκατασταθεί σωστά το ανοξειδωτο φίλτρο μικροπλέγματος, το πιάστρο σκόνης; (Η ένδειξη (ΚΑΘΑΡΙΣΜΟΣ ΦΙΛΤΡΟΥ) ανάβει για 4 δευτερόλεπτα/σβήνει για 1 δευτερόλεπτο) Ο καθαρισμός φίλτρου δεν εκτελείται, όταν η λειτουργία του κλιματιστικού διακόπτεται από τη λειτουργία Χρονοδιακόπτη αδράνειας ή Χρονοδιακόπτη απενεργοποίησης. Ωστόσο, αν η λειτουργία του κλιματιστικού διακόπτεται από το Χρονοδιακόπτη αδράνειας ή το Χρονοδιακόπτη απενεργοποίησης κάθε φορά, τότε θα εκτελείται καθαρισμός φίλτρου περίπου μία φορά την εβδομάδα.
<p>Παράγεται θόρυβος κατά τη λειτουργία καθαρισμού φίλτρου</p>	<ul style="list-style-type: none"> Παράγεται ένας μηχανικός βόμβος λόγω της κίνησης της μονάδας καθαρισμού. Παράγεται ένας ήχος σάρωσης όταν η μονάδα καθαρισμού σαρώνει τη σκόνη.
<p>Η μονάδα καθαρισμού σταματά στη μέση της διαδρομής</p>	<ul style="list-style-type: none"> Έχουν εγκατασταθεί σωστά το ανοξειδωτο φίλτρο μικροπλέγματος, το πιάστρο σκόνης; (Η ένδειξη (ΚΑΘΑΡΙΣΜΟΣ ΦΙΛΤΡΟΥ) ανάβει για 4 δευτερόλεπτα/σβήνει για 1 δευτερόλεπτο)
<p>Το ανοξειδωτο φίλτρο με μικροπλέγμα εξακολουθεί να είναι βρώμικο</p>	<ul style="list-style-type: none"> Το φίλτρο ενδέχεται να μην καθαριστεί ομοιόμορφα, ανάλογα με το περιβάλλον στο οποίο χρησιμοποιείται το κλιματιστικό. Για να επιλύσετε το πρόβλημα, καθαρίστε στο ανοξειδωτο φίλτρο με μικροπλέγμα. Ανάλογα με την ποσότητα της σκόνης, το ανοξειδωτο φίλτρο με μικροπλέγμα ενδέχεται να μην καθαρίσει πλήρως κατά τη χειροκίνητη λειτουργία καθαρισμού φίλτρου που εκτελείται όταν το επιθυμείτε, ενώ η λειτουργία καθαρισμού φίλτρου δεν επιτρέπεται.

ΑΝΤΙΜΕΤΩΠΙΣΗ ΠΡΟΒΛΗΜΑΤΩΝ (συνέχεια)

ΕΛΕΓΞΤΕ ΤΑ ΠΑΡΑΚΑΤΩ ΠΡΙΝ ΑΠΟ ΤΟ ΣΕΡΒΙΣ





Δεν είναι δυνατή η λήψη σήματος (Η οθόνη του τηλεχειριστηρίου είναι σκοτεινή ή κενή)	<ul style="list-style-type: none"> • Πρέπει να αντικαταστήσετε τις μπαταρίες; • Είναι σωστή η πολικότητα των τοποθετημένων μπαταριών;
Η συσκευή δεν εκκινείται	<ul style="list-style-type: none"> • Έχει καεί η ασφάλεια ή έχει ενεργοποιηθεί ο διακόπτης κυκλώματος; • Υπάρχει διακοπή ρεύματος; (Η λειτουργία παραμένει σε κατάσταση αδράνειας μετά από μια διακοπή ρεύματος.)
Δεν παρέχεται καλή ψύξη Δεν παρέχεται καλή θέρμανση	<ul style="list-style-type: none"> • Έχει φράξει το ανοξείδωτο φίλτρο με μικροπλέγμα από τη σκόνη; • Έχετε ρυθμίσει την κατάλληλη θερμοκρασία; • Έχει ρυθμιστεί στη σωστή θέση το οριζόντιο πτερύγιο εκτροπής του αέρα, σύμφωνα με την επιλεγμένη λειτουργία; • Έχουν φράξει οι είσοδοι και οι έξοδοι αέρα της εσωτερικής και εξωτερικής μονάδας; • Έχει ρυθμιστεί η ταχύτητα του ανεμιστήρα στις επιλογές «ΧΑΜΗΛΗ» ή «ΑΘΟΡΥΒΟ»;
Η ένδειξη (ΚΑΘΑΡΙΣΜΟΣ ΦΙΛΤΡΟΥ) αναβοσβήνει	<ul style="list-style-type: none"> • Ελέγξτε τη «λειτουργία καθαρισμού φίλτρου».

ΛΕΙΤΟΥΡΓΙΑ FROST WASH

Η λειτουργία Frost wash δεν ξεκινά	<p>Υπερβαίνει ο συνολικός χρόνος λειτουργίας του κλιματιστικού τις 42 ώρες όταν το κλιματιστικό έχει λειτουργήσει για περίπου 30 λεπτά και στη συνέχεια η λειτουργία του έχει διακοπεί;</p> <p>Δεν πλένει, όταν η εξωτερική θερμοκρασία είναι μικρότερη από περίπου 1 βαθμό Κελσίου ή μεγαλύτερη από 43 βαθμούς Κελσίου. Δεν πλένει, όταν η υγρασία στο δωμάτιο είναι περίπου 30% ή μικρότερη ή περίπου 70% ή μεγαλύτερη. Όταν η λειτουργία «FROST WASH» εκτελείται μέσω τηλεχειριστηρίου, δεν πλένει, όταν η θερμοκρασία δωματίου είναι μικρότερη από περίπου 10 βαθμούς Κελσίου ή μεγαλύτερη από περίπου 32 βαθμούς Κελσίου.</p> <p>Δεν αλλάζει σε μη αυτόματη λειτουργία «FROST WASH»;</p> <p>Παρατηρείται μετά από τη «λειτουργία ύπνου» και την «απενεργοποίηση του χρονοδιακόπτη»; → Το χρονικό διάστημα της αυτόματης λειτουργίας «FROST WASH» μεγαλώνει. Παρακαλώ, εκτελείτε την μη αυτόματη λειτουργία «FROST WASH» με τη βοήθεια του τηλεχειριστηρίου.</p> <p>Εντός 60 λεπτών μετά την ολοκλήρωση της λειτουργίας «FROST WASH», η λειτουργία «FROST WASH» δεν εκτελείται προκειμένου για την προστασία του προϊόντος.</p>
Ακούγεται θόρυβος κατά τη διάρκεια της λειτουργίας Frost wash	<p>Είναι ο θόρυβος που παράγεται από τη διόγκωση και τη συρρίκνωση της εσωτερικής μηχανής λόγω της αλλαγής της θερμοκρασίας και το πτερύγιο του εναλλάκτη θερμότητας καταψύχεται και αποψύχεται.</p>
 (FROST WASH) η ένδειξη αναβοσβήνει	<p>Ανάβει για 1 δευτερόλεπτο και σβήνει για 1 δευτερόλεπτο για 10 δευτερόλεπτα συνολικά. Επειδή η λειτουργία «FROST WASH» δεν είναι δυνατή κατά τη λειτουργία του «FROST WASH» με τηλεχειριστήριο.</p> <ul style="list-style-type: none"> • Το κλιματιστικό λειτουργεί • Η εξωτερική θερμοκρασία αέρα, η θερμοκρασία δωματίου και η υγρασία δωματίου δεν είναι κατάλληλες για τη λειτουργία «FROST WASH» • Δεν έχουν παρέλθει περισσότερα από 60 λεπτά από την ολοκλήρωση της λειτουργίας «FROST WASH» <p>Ανάβει για 4 δευτερόλεπτα και σβήνει για 1 δευτερόλεπτο για 15 δευτερόλεπτα συνολικά. Επειδή η λειτουργία «FROST WASH» δεν ενδείκνυται για μεγάλο χρονικό διάστημα. → Χρησιμοποιήστε το τηλεχειριστήριο για να λειτουργήσετε το «FROST WASH».</p>

ΑΝΤΙΜΕΤΩΠΙΣΗ ΠΡΟΒΛΗΜΑΤΩΝ (συνέχεια)

ΟΙ ΑΚΟΛΟΥΘΕΣ ΠΕΡΙΠΤΩΣΕΙΣ ΔΕΝ ΥΠΟΔΕΙΚΝΟΥΝ ΔΥΣΛΕΙΤΟΥΡΓΙΑ

Οσμές	Οφείλονται στις μυρωδιές και τα σωματίδια καπνού, φαγητών, καλλ που υπάρχουν στο δωμάτιο, τα οποία έρχονται σε επαφή με την μον διοχετεύονται και πάλι στο χώρο.
Στη λειτουργία θέρμανσης, Η ένδειξη  (ΘΕΡΜΑΝΣΗ) αναβοσβήνει	Υποδεικνύει ότι εκτελείται λειτουργία προθέρμανσης ή απόψυξης
 (ΚΑΘΑΡΙΣΜΟΣ ΦΙΛΤΡΟΥ),  (FROST WASH), οι ενδείξεις ανάβουν μετά τις λειτουργίες	Υποδεικνύει ότι βρίσκεται σε εξέλιξη καθαρισμός φίλτρου ή λειτουργία frost wash.
Ήχος σφυρίγματος	Θόρυβος που παράγεται από τη ροή του ψυκτικού στο σωλήνα ή ήχος βαλβίδας που παράγεται κατά την προσαρμογή του ρυθμού ροής.
Θόρυβος τριξίματος	Θόρυβος που παράγεται κατά τη διαστολή ή τη συστολή της μονάδας εξαιτίας των αλλαγών της θερμοκρασίας.
Ήχος θροΐσματος	Θόρυβος που παράγεται από την αλλαγή της ταχύτητας περιστροφής (rpm) του ανεμιστήρα της εσωτερικής μονάδας, όπως κατά την έναρξη της λειτουργίας.
Ήχος κλικ	Θόρυβος που παράγεται από τη μηχανοκίνητη βαλβίδα, όταν ενεργοποιείται η μονάδα.
Αλλαγή του ήχου λειτουργίας	Ο ήχος λειτουργίας αλλάζει λόγω των μεταβολών της ισχύος, ανάλογα με τις αλλαγές της θερμοκρασίας στο δωμάτιο.
Έκλυση υδρατμών	Παράγονται υδρατμοί καθώς ο αέρας του δωματίου ψύχεται ξαφνικά από τον κλιματιζόμενο αέρα.
Έκλυση ατμού από την εξωτερική μονάδα	Το νερό που παράγεται κατά τη λειτουργία απόψυξης εξατμίζεται και εκλύεται ατμός.
Η εξωτερική μονάδα συνεχίζει να λειτουργεί, ακόμα κι αν η λειτουργία έχει διακοπεί και η ένδειξη  (ΘΕΡΜΑΝΣΗ) αναβοσβήνει	Έχει ενεργοποιηθεί η αυτόματη απόψυξη (καθώς η λειτουργία θέρμανσης διακόπτεται, ο μικροϋπολογιστής ελέγχει για πάγο που έχει σχηματιστεί στην Η εξωτερική μονάδα και δίνει στη μονάδα εντολή να εκτελέσει αυτόματη απόψυξη, αν είναι απαραίτητο).
Δεν μπορεί να επιτευχθεί η προκαθορισμένη θερμοκρασία	Ανάλογα με τον αριθμό των ατόμων και τις συνθήκες που επικρατούν στο χώρο, η πραγματική θερμοκρασία χώρου ενδέχεται να αποκλίνει ελαφρώς από τη ρύθμιση στο τηλεχειριστήριο.

ΑΝΤΙΜΕΤΩΠΙΣΗ ΠΡΟΒΛΗΜΑΤΩΝ (συνέχεια)

ΕΠΙΚΟΙΝΩΝΗΣΤΕ ΑΜΕΣΩΣ ΜΕ ΤΟΝ ΑΝΤΙΠΡΟΣΩΠΟ ΠΩΛΗΣΕΩΝ ΣΤΙΣ ΕΞΗΣ ΠΕΡΙΠΤΩΣΕΙΣ

Σε περίπτωση που εξακολουθεί να παρουσιάζεται οποιοδήποτε από τα προβλήματα ή τα φαινόμενα που αναφέρονται παρακάτω ακόμα και μετά τη διενέργεια ελέγχου σύμφωνα με τις διαδικασίες αντιμετώπισης προβλημάτων των σελίδων 122-124, αποσυνδέστε το βύσμα από την πρίζα (ή κλείστε το διακόπτη κυκλώματος) και επικοινωνήστε αμέσως με τον αντιπρόσωπο πωλήσεων.

- Ο διακόπτης κυκλώματος κλείνει ή η ασφάλεια καίγεται συχνά.
- Η λειτουργία του διακόπτη δεν είναι σταθερή.
- Ξένα σωματίδια ή νερό εισχωρούν κατά λάθος στο εσωτερικό της μονάδας.
- Το καλώδιο ρεύματος υπερθερμαίνεται ή η μόνωσή του έχει σκιστεί ή αφαιρεθεί.
- Η ένδειξη ☹ (ΧΡΟΝΟΔΙΑΚΟΠΤΗ) στην οθόνη της εσωτερικής μονάδας αναβοσβήνει.

ΕΑΝ ΔΕΝ ΠΡΟΚΕΙΤΑΙ ΝΑ ΧΡΗΣΙΜΟΠΟΙΗΣΕΤΕ ΤΗ ΜΟΝΑΔΑ ΓΙΑ ΜΕΓΑΛΟ ΧΡΟΝΙΚΟ ΔΙΑΣΤΗΜΑ (ΠΑΝΩ ΑΠΟ 1 ΜΗΝΑ), ΑΚΟΛΟΥΘΗΣΤΕ ΤΑ ΠΑΡΑΚΑΤΩ ΒΗΜΑΤΑ ΓΙΑ ΛΟΓΟΥΣ ΣΥΝΤΗΡΗΣΗΣ

1 Στεγνώστε το εσωτερικό της εσωτερικής μονάδας.

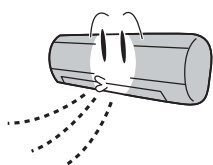

2 Κλείστε το διακόπτη κυκλώματος.

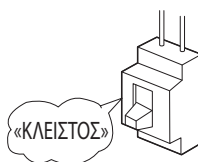



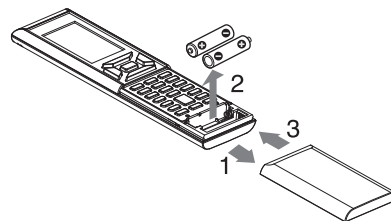

3 Αφαιρέστε τις μπαταρίες από το τηλεχειριστήριο.

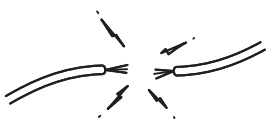

- Μια αίθρια ημέρα, εκτελέστε τη λειτουργία ανεμιστήρα για περίπου μισή ημέρα. Είναι εύκολο να αναπτυχθεί μούχλα, όταν το κλιματιστικό δεν χρησιμοποιείται για μεγάλα χρονικά διαστήματα ενώ το εσωτερικό του είναι υγρό.

ΤΑΚΤΙΚΟΣ ΕΛΕΓΧΟΣ

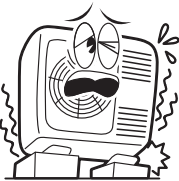
ΕΛΕΓΧΤΕ ΤΑ ΠΑΡΑΚΑΤΩ ΣΗΜΕΙΑ ΚΑΘΕ ΕΞΙ ΜΗΝΕΣ Ή ΜΙΑ ΦΟΡΑ ΤΟ ΧΡΟΝΟ. ΕΠΙΚΟΙΝΩΝΗΣΤΕ ΜΕ ΤΟΝ ΑΝΤΙΠΡΟΣΩΠΟ ΠΩΛΗΣΕΩΝ ΑΝ ΧΡΕΙΑΣΤΕΙΤΕ ΒΟΗΘΕΙΑ.

	 ΠΡΟΕΙΔΟΠΟΙΗΣΗ	Έχει συνδεθεί σωστά η γραμμή γείωσης της μονάδας; Βεβαιωθείτε ότι η γραμμή γείωσης έχει συνδεθεί σωστά. <ul style="list-style-type: none">• Εάν η γραμμή γείωσης αποσυνδεθεί ή είναι ελαττωματική, ενδέχεται να προκληθεί δυσλειτουργία ή ηλεκτροπληξία.
	 ΠΡΟΕΙΔΟΠΟΙΗΣΗ	Είναι σταθερό το πλαίσιο στήριξης; Ελέγξτε αν το πλαίσιο στήριξης έχει σκουριάσει υπερβολικά ή αν η εξωτερική μονάδα έχει γείρει ή δεν είναι σταθερή. <ul style="list-style-type: none">• Εάν πέσει η εξωτερική μονάδα, ενδέχεται να προκληθεί τραυματισμός.

ΕΛΕΓΧΟΣ ΚΑΙ ΣΥΝΤΗΡΗΣΗ

Το κλιματιστικό έχει σχεδιαστεί να εκτελεί αυτόματο καθαρισμό φίλτρου και frost wash για να διατηρεί το εσωτερικό του κλιματιστικού καθαρό. Ωστόσο, στο εσωτερικό του κλιματιστικού ενδέχεται να συσσωρευτούν ακαθαρσίες και η απόδοσή του μπορεί να μειωθεί με την πάροδο του χρόνου.

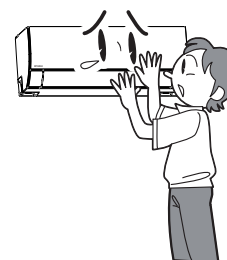

ΠΡΟΣΟΧΗ

Εκτός από τις εργασίες συντήρησης, θα πρέπει να εκτελείται και έλεγχος

Η σκόνη που έχει συσσωρευτεί μέσα στην εσωτερική μονάδα ενδέχεται να φράξει το κανάλι αποστράγγισης του νερού που παράγεται κατά τη λειτουργία αφύγρανσης και να προκληθεί διαρροή νερού.

- Παράλληλα με τον συνηθισμένο καθαρισμό, συνιστάται να πραγματοποιείται έλεγχος συντήρησης.

Ζητήστε από τον αντιπρόσωπο πωλήσεων να πραγματοποιήσει έλεγχο συντήρησης

Για τον έλεγχο συντήρησης απαιτείται τεχνική εξειδίκευση. Αν χρησιμοποιήσετε καθαριστικά του εμπορίου ενδέχεται να δημιουργηθούν ρωγμές στα τμήματα από ρητίνη και να φράξει το κανάλι αποστράγγισης, το οποίο θα μπορούσε να προκαλέσει διαρροή νερού και ηλεκτροπληξία.

- Απευθυνθείτε στον αντιπρόσωπο πωλήσεων για τις εργασίες ελέγχου και συντήρησης.